



Sistemi per pavimenti

Listino prezzi

2024

«Versione a partire dal 1° aprile 2024.
Sostituisce tutte le versioni precedenti.»

Ordinazioni

Saint-Gobain Weber SA
T. +41 44 947 88 00
bestellung@weber-marmoran.ch

KBS, Kirchhofer-Boden-Systeme SA
T. +41 56 463 68 68
bestellung@kbs-ag.ch

Contatto

Siamo qui per voi

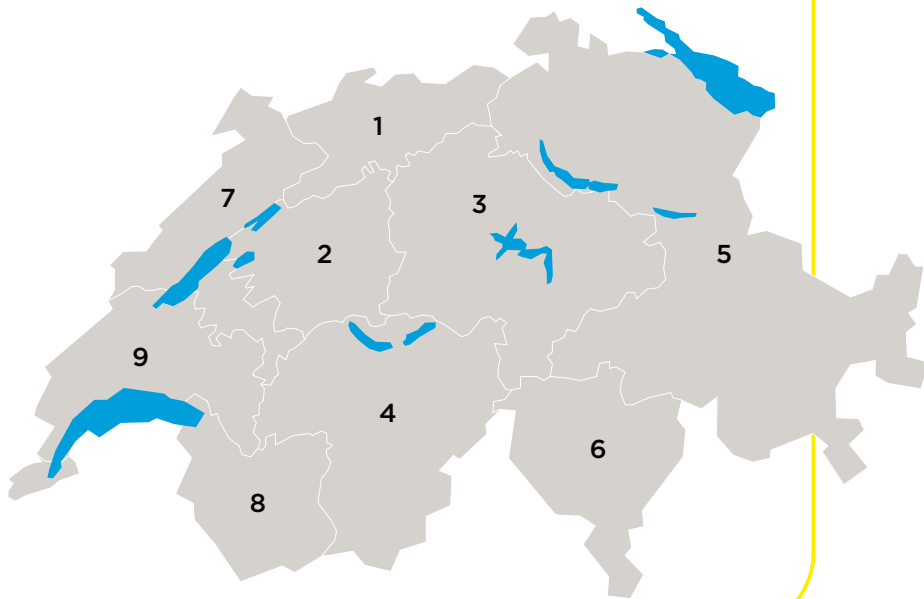

Vendita Svizzera tedesca + Ticino



Daniel Zwimpfer
Responsabile
Vendite
056 463 68 68
daniel.zwimpfer@
weber-marmoran.ch



Raphael Löffler
079 227 87 76
raphael.loeffler@
weber-marmoran.ch



Roger Tschaggelar
079 354 22 45
roger.tschaggelar@
weber-marmoran.ch



Matijas Lovric
079 221 58 88
matijas.lovric@
weber-marmoran.ch



Patrick Bachmann
079 857 85 72
patrick.bachmann@
weber-marmoran.ch



Peter Monn
079 229 17 88
peter.monm@
weber-marmoran.ch



Christian Heggli
079 645 78 70
christian.heggli@
weber-marmoran.ch



Daniele Bottinelli
079 354 21 10
daniele.bottinelli@
weber-marmoran.ch

Vendita Svizzera Romanda



Claude-Olivier Robert
Responsabile
Vendite
021 637 00 80
claude-olivier.robert@
weber-marmoran.ch



Pierre Arm
079 644 82 48
pierre.arm@
weber-marmoran.ch



Jean-Michel Berra
079 354 21 33
jean-michel.berra@
weber-marmoran.ch



Fabrice Uras
079 644 82 50
fabrice.uras@
weber-marmoran.ch



Eric Hefti
079 212 55 65
eric.hefti@
weber-marmoran.ch

Noi di

Saint-Gobain Weber

siamo convinti che uno dei compiti dell'industria edile sia anche quello di assumere responsabilità per le persone e per il loro ambiente.

Abbiamo nel cuore il benessere di chi lavora i nostri prodotti e delle persone che se ne circondano tutti i giorni.

Comprendiamo le esigenze dei nostri clienti e, con i nostri servizi, li supportiamo nel raggiungimento dei loro obiettivi.

Investiamo nello sviluppo di prodotti sostenibili per un abitare sano e per il futuro dei nostri figli.



Elenco dei Prodotti

Prodotti in Mix-Mobil	6	Mescole industriali e livellanti a vista		Fibre di acciaio KBS	32
Massetti a vista KBS Pur in Mix-Mobil	7	weber.floor 4602	20	weber.floor 4945	33
Prodotti in silo	8	weber.floor 4605	20	Isolamento	
Condizioni di accesso al cantiere e di installazione	9	weber.floor 4610	20	weber.floor 4955	34
Tariffa forfettaria per piccole quantità e servizi	10	weber.floor 4640	21	Polietilene espanso	34
Massetti leggeri e livellanti		weber.floor 4650	21	Barriera contro l'umidità PE 3/300	34
weber.floor 4515	11	Primer		Manto impermeabile Katja Sprint	35
weber.floor 4520	11	weber.floor 4705	22	weber RS 8-50	35
Massetti in solfato di calcio		weber.floor 4712	22	Striscia da aggiustaggio KBS F	35
weber floor 480	12	weber.floor 4715	23	Striscia di isolamento acustico	36
Anidrite CAB-30	12	weber.floor 4716	23	Striscia da aggiustaggio in PE BK	36
Massetti in solfato di calcio rapidi		weber.floor 4718 R	23	Striscia da aggiustaggio in PE FSR-B	36
weber floor 466	13	Sigillatura e solidificazione		Profilo di dilatazione DSD	37
weber.floor 4491	13	weber.floor 4720	24	Profilo di dilatazione Gefidehn®	37
Massetti a base di cemento e speciali		weber floor 4721	24	Utensili e aiuto alla posa	
weber SM 508	14	weber.floor protect	24	Dischi monospazzola 3M™	38
weber floor 4082	14	KBS Pur Primer WB	25	Pinza per intagli Gefidehn®	38
weber.floor 4341	14	Minoprimer Aqua 6700	25	Disco da rettifica diamantato	38
Sabbia al quarzo Stretto	15	Floor 4500	25	Barra livellatrice	39
Riempitivi e massetti sottili		Minotop Aqua 6760	26	Racla svedese	39
weber.floor 4095	16	Rockfloor 6500	26	Scarpe chiodate	39
weber.floor 4180	16	Rensa Pro Clean 4582-00	26	weber.floor Piede di livellamento	40
weber.floor 4190	16	Rensa Floor Polish 4580-30	27	weber.floor 4965	40
weber.floor 4045	17	KBS PUR Deco-Fill	27	Caraffa di misura 5 l	40
weber.floor 4031	17	Additivi per massetti e calcestruzzi dure		KBS Floccula	41
weber.floor 4150	17	Anhydur® pro	28	HOLA Polytex	41
weber floor 4155	18	Mebofix® pro	28	HOLA Microtex	41
weber floor 4160	18	Meborapid® pro	28	Accessori	
weber.floor 4310	18	KBS 75	29	weber.floor 4937	42
weber.floor 4320	19	KBS 80	29	KBS 60	42
weber.floor 4365	19	KBS CEM-Fast	29	Tessuto in fibra di vetro 4 x 4 mm	42
weber.tec 932	19	weber floor HS	30	Cavo scaldante per massetto galleggiante	43
		KBS 92	30	Regolatore per impianti di riscaldamento a pavimento Defromat	43
		Rinforzo		Regolatore per impianti di riscaldamento a pavimento EDIZIOdue	43
		Tirante per giunti di dilatazione	31	Pigmenti	44
		Armatura a rete KBS	31	Angolo di cartone KBS	44
		Rete in fibra di vetro KBS	31	Nastro adesivo in PVC KBS	44
		Fibre di vetro KBS	32	Note legali	46
		Fibre in polipropilene KBS	32		

A	
Angolo di cartone KBS	44
Anhydur® pro	28
Anidrite CAB-30	12
Armatura a rete KBS	31

B	
Barra livellatrice	39
Barriera contro l'umidità PE 3/300	34

C	
Caraffa di misura 5 l	40
Cavo scaldante per massetto galleggiante	43

D	
Dischi monospazzola 3M™	38
Disco da rettifica diamantato	38

F	
Fibre di acciaio KBS	32
Fibre di vetro KBS	32
Fibre in polipropilene KBS	32
Floor 4500	25

H	
HOLA Microtex	41
HOLA Polytex	41

K	
KBS 60	42
KBS 75	29
KBS 80	29
KBS 92	30
KBS CEM-Fast	29
KBS Floccula	41
KBS PUR Deco-Fill	27
KBS Pur Primer WB	25

M	
Manto impermeabile Katja Sprint	35
Mebofix® pro	28
Meborapid® pro	28
Minoprimer Aqua 6700	25
Minotop Aqua 6760	26

N	
Nastro adesivo in PVC KBS	44

P	
Pigmenti	44
Pinza per intagli Gefidehn®	38
Polietilene espanso	34
Profilo di dilatazione DSD	37
Profilo di dilatazione Gefidehn®	37

R	
Racla svedese	39
Regolatore per impianti di riscaldamento a pavimento Defromat	43
Regolatore per impianti di riscaldamento a pavimento EDIZIOdue	43
Rensa Floor Polish 4580-30	27
Rensa Pro Clean 4582-00	26
Rete in fibra di vetro KBS	31
Rockfloor 6500	26

S	
Sabbia al quarzo Stretto	15
Scarpe chiodate	39
Striscia da aggiustaggio in PE BK	36
Striscia da aggiustaggio in PE FSR-B	36
Striscia da aggiustaggio KBS F	35
Striscia di isolamento acustico	36

T	
Tessuto in fibra di vetro 4 x 4 mm	42
Tirante per giunti di dilatazione	31

weber F	
weber floor 4082	14
weber floor 4155	18
weber floor 4160	18
weber floor 466	13
weber floor 4721	24
weber floor 480	12
weber floor HS	30
weber.floor 4045	17

weber.floor 4095	16
weber.floor 4150	17
weber.floor 4180	16
weber.floor 4190	16
weber.floor 4310	18
weber.floor 4320	19
weber.floor 4341	14
weber.floor 4365	19
weber.floor 4491	13
weber.floor 4515	11
weber.floor 4520	11
weber.floor 4602	20
weber.floor 4605	20
weber.floor 4610	20
weber.floor 4640	21
weber.floor 4650	21
weber.floor 4705	22
weber.floor 4712	22
weber.floor 4715	23
weber.floor 4716	23
weber.floor 4718 R	23
weber.floor 4720	24
weber.floor 4937	42
weber.floor 4945	33
weber.floor 4955	34
weber.floor 4965	40
weber.floor Piede di livellamento	40
weber.floor protect	24
weber.floor 4031	17

weber R	
weber RS 8-50	35

weber S	
weber SM 508	14

weber T	
weber.tec 932	19

Indice

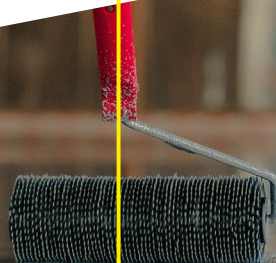

Prodotti in Mix-Mobil

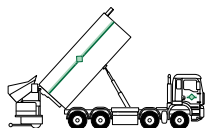

Massetti in solfato di calcio

		per	prezzo in CHF
KBS CAF	CAF-C25-F5	tonnellata	294.00
KBS CAF	CAF-C30-F6	tonnellata	304.00
KBS CAF	CAF-C35-F7	tonnellata	314.00
KBS CAF	CAF-C40-F8*	tonnellata	334.00
KBS Pro-3	CAF-C25-F5	tonnellata	324.00
KBS Pro-3	CAF-C30-F6	tonnellata	334.00
KBS Pro-3	CAF-C35-F7	tonnellata	344.00
KBS Eco-21	CAF-C30-F6	tonnellata	348.00
KBS Eco-21	CAF-C35-F7	tonnellata	358.00
KBS Eco-21	CAF-C40-F8	tonnellata	378.00
KBS Turbo	CAF-C30-F6	tonnellata	378.00
Forfait cantiere		consegna	600.00
Miscelazione e pompaggio		tonnellata	25.00

**solo con sabbie selezionate*

Sottofondi di riempimento e alleggeriti

		per	prezzo in CHF
Calcestruzzo alleggerito con polistirolo KBS*		m ³	305.00
KBS «Styro rapido»		m ³	397.00
Cemento cellulare KBS 5kN		m ³	285.00
Cemento cellulare KBS 10kN		m ³	295.00
Forfait cantiere		consegna	600.00
Miscelazione e pompaggio		m ³	25.00
*Aggiunta di sabbia		consegna	300.00
max. 300 kg sabbia/m³ <i>(Densità apparentemente secca ca. 750 kg)</i>		m ³	25.00

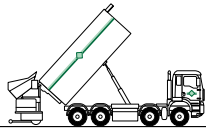

Prodotti speciali

		per	prezzo in CHF
weber.floor 4491	CAF-C30-F5	tonnellata	699.00
weber floor 4344	CTF-C25-F5	tonnellata	325.00
Forfait cantiere		consegna	600.00
Miscelazione e pompaggio		tonnellata	25.00

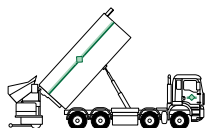

Massetti a vista KBS Pur in Mix-Mobil

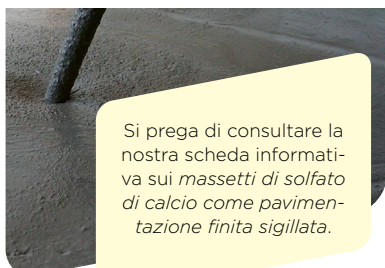
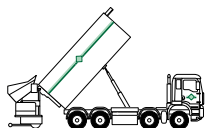

Si prega di consultare la nostra scheda informativa sui *massetti di solfato di calcio* come *pavimentazione finita sigillata*.

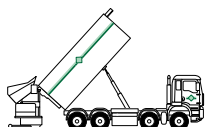

I pigmenti colorati per la colorazione del bianco e del nero sono disponibili a magazzino in sacchetti preporzionati e solubili in acqua, mentre per gli altri colori è necessario un tempo di consegna di circa 3 settimane. Altri colori su richiesta.



Campione

Colori standard in formato A4, non trattati

Colori standard in formato A4, levigati e sigillati*

Colori speciali su richiesta, formato A4

Spese di spedizione e imballaggio

* con un sigillante della nostra gamma.



Sovrapprezzo per il servizio di miscelazione

Colore fornito dal cliente, preporzionato in lotti

I pigmenti colorati devono essere forniti all'operatore della macchina nel lotto corretto in sacchetti con cerniera o solubili in acqua. Non possiamo garantire la qualità del prodotto finale se vengono aggiunti prodotti di terzi non testati.

Massetto a vista KBS Pur

		per	prezzo in CHF
KBS Pur	CAF-C30-F6	tonnellata	324.00
KBS Pur	CAF-C35-F7	tonnellata	334.00
KBS Pur-21	CAF-C35-F7	tonnellata	376.00
Forfait per cantieri		consegna	600.00
Miscelazione e pompaggio		tonnellata	25.00

Supplementi di colore per il massetto a vista KBS Pur

	per	prezzo in CHF
Nero 0.5%	tonnellata CAF	16.00
Nero 1.0%	tonnellata CAF	32.00
Nero 2.0%	tonnellata CAF	64.00
Bianco 0.5%	tonnellata CAF	24.00
Bianco 1.0%	tonnellata CAF	48.00
Bianco 2.0%	tonnellata CAF	96.00
Giallo 1.0%	tonnellata CAF	44.00
Marrone 1.0%	tonnellata CAF	40.00
Rosso 1.0%	tonnellata CAF	40.00
Verde 1.0%	tonnellata CAF	92.00

Servizi

	per	prezzo in CHF
	pezzo	20.00
	pezzo	45.00
	pezzo	80.00
	pezzo	45.00
	pezzo CAF	25.00

Prodotti in silo



Attenzione!
Addebito minimo
materiale: 2 tonnellate



Massetti in solfato di calcio

		per	prezzo in CHF
weber floor 490	CAF-C25-F5	tonnellata	294.00
weber floor 480	CAF-C30-F6	tonnellata	304.00
weber floor 470	CAF-C35-F7	tonnellata	314.00
weber floor 466	CAF-C30-F6	tonnellata	348.00
Forfait cantiere		consegna	600.00
Autopompa			
Miscelazione e pompaggio		tonnellata	25.00

Prodotti speciali

		per	prezzo in CHF
weber combifloor 440	C30-F6	tonnellata	385.00
weber.floor 4341	CTF-C20-F5	tonnellata	478.00
weber.floor 4491	CAF-C30-F5	tonnellata	699.00
weber floor 4510	CTF-C12-F3	tonnellata	760.00
weber.floor 4150	CTF-C25-F5	tonnellata	1410.00
weber floor 4155	CAF-C30-F6	tonnellata	1550.00
weber.floor 4160	CTF-C35-F7	tonnellata	1880.00
weber.floor 4180	CAF-C30-F7	tonnellata	820.00
weber.floor 4190	CAF-C30-F6	tonnellata	1450.00
weber.floor 4310	CTF-C20-F7	tonnellata	1580.00
weber.floor 4320	CTF-C30-F7	tonnellata	1960.00
weber.floor 4602	CTF-C25-F7	tonnellata	1970.00
weber.floor 4605	CTF-C50-F7	tonnellata	1360.00
weber.floor 4610	CTF-C35-F10	tonnellata	2600.00
Forfait cantiere		consegna	600.00
Autopompa			
Miscelazione e pompaggio		tonnellata	25.00

Prestazioni aggiuntive per consegna in silo o in Mix-Mobil

	per	prezzo in CHF
Consegna in zone montane/divieto di transito rimorchi/ limiti di peso/divieto di circolazione/autorizzazioni speciali		a regia
Tempo di attesa > 30 minuti in cantiere alla consegna	ora	150.00
Fornitura di silo vuoti	pezzo	300.00
Spostamento silo all'interno del cantiere	pezzo	75.00
Spostamento silo in altro cantiere	pezzo	150.00
Svuotamento silo (lavoro più viaggio)	ora	150.00
Viaggi a vuoto (ad es. impossibilità di posizionare o ritirare il silo)		a regia min. 200.00
Pulizia attrezzatura silo restituita sporca	pezzo	150.00
Supplemento per il sabato	pezzo	300.00
Supplemento notte		su richiesta min. 300.00

Condizioni di accesso e d'installazione

Accesso • Largh. 3.5 m/alt. 4 m/idoneo per camion da 40 t

Mix-Mobil

Capacità	• Max. 19 tonnellate
Installazione	• Largh. 4 m/lungh. 12 m/alt. 9 m
Pressione dell'acqua	• Min. 6 bar/tubo da min. ¾"



È necessario predisporre una possibilità di lavaggio per ca. 300 l di acqua di processo!

Mix-Mobil + camion portasabbia

Capacità	• Max. 57 tonnellate
Installazione	• Largh. 4 m/lungh. 20 m/alt. 9 m
Pressione dell'acqua	• Min. 6 bar/tubo da min. ¾"



È necessario predisporre una possibilità di lavaggio per ca. 300 l di acqua di processo!

Mix-Mobil + camion portasabbia + autocisterna

Capacità	• Fino a ca. 200 tonnellate al giorno
Installazione	• Largh. 4 m/lungh. 40 m/alt. 9 m oppure largh. 8 m/lungh. 20 m (autocisterna accanto al Mix-Mobil)
Pressione dell'acqua	• Min. 6 bar/2 tubi da min. ¾"



È necessario predisporre una possibilità di lavaggio per ca. 500 l di acqua di processo!

Silo

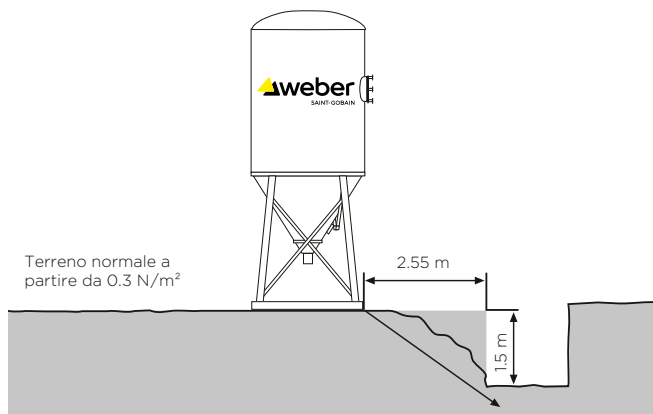

Angolo di distribuzione del carico 30-40°

Peso a vuoto silo+SMP: ca. 3.0 t
Caricamento del silo max: ca. 35.0 t
Peso totale: ca. 38.0 t

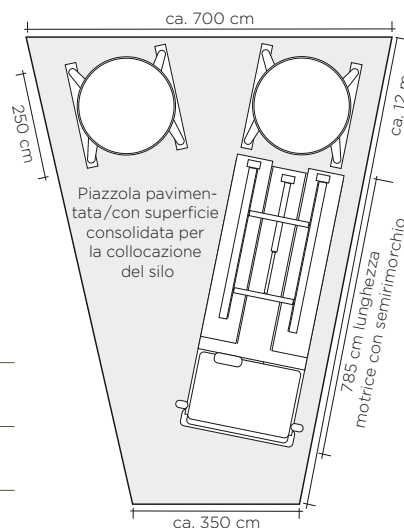
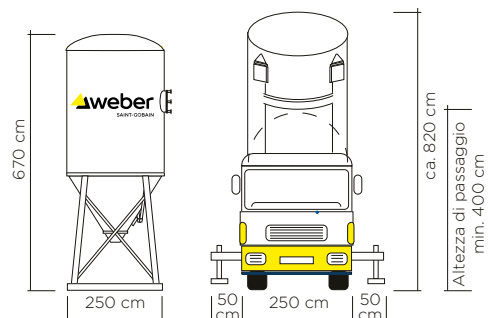

Valore indicativo	• Profondità fossa/scarpatata $\times 1.7 =$ distanza minima del silo
Esempio	• Profondità scarpatata $1.5 \text{ m} \times 1.7 = 2.55 \text{ m}$ distanza minima dal bordo della scarpatata
Pressione dell'acqua	• Min. 6 bar/tubo da min. ¾" flessibile con attacco GEKA fino al silo
Corrente	• 32 ampère presa CEE 32 A (ca. 10 m di cavo sul silo)

Tariffa forfettaria per piccole quantità e servizi

Servizio di consegna in colli sciolti/merce su bancale



	per	prezzo in CHF
Tariffa forfettaria per piccole quantità (escluso CAB-30)		
per consegne (importo netto merce) < CHF 1200.00	consegna	175.00
< CHF 550.00	consegna	250.00
Spedizione postale e via corriere	pacchetto	45.00
Supplemento autogrù (addebito minimo CHF 80.00)	pallet	20.00
Consegna a scadenza fissa (+/- 30 minuti)	consegna	100.00
Consegna in zone montane/divieto di transito rimorchi/limiti di peso/divieto di circolazione/autorizzazioni speciali		a regia
Tempi di attesa > 30 minuti alla consegna	ora	150.00
Bancali e pallet speciali (protezioni aggiuntive in plastica/bancali per elicottero ecc.)	pallet	25.00
Mancato scambio europallet	pezzo	20.00
Accredito per restituzione europallet	pezzo	15.00

Servizi



	per	prezzo in CHF
Tecnico delle applicazioni	giorno	850.00
Assistenza alla posa con tecnico competente	½ giorno	450.00
Tecnico delle applicazioni con pompa per prodotti in sacco	intervento	600.00
Per il materiale vigono i prezzi a sacco Corrente elettrica: presa CEE 16 A		
Forfait cantiere per weber mobil	consegna	600.00
Per il materiale vigono i prezzi a sacco		
Servizio di miscelazione di additivi alla Mix-Mobil	tonnellata CAF	25.00
(ad esempio pigmenti di colore per pavimenti decorativi/additivi per la biologia edilizia)		
Gli additivi devono essere forniti all'operatore della macchina in lotti, in sacchetti con cerniera o solubili in acqua. Non possiamo garantire la qualità del prodotto finale se vengono aggiunti prodotti di terzi non testati, non può garantire la qualità del prodotto finale.		

I prodotti contrassegnati in questo modo non sono disponibili a magazzino in Svizzera e richiedono il numero di giorni lavorativi specificato come tempo di consegna.



weber.floor 4515**Massetto alleggerito****Campo d'applicazione**

- Massetto alleggerito da 1 a 30 cm come massa di compensazione leggera nell'edilizia abitativa e commerciale
- Come livellamento dell'altezza dei tubi, strato di compensazione su soffitti in travi di legno, per la riprofilatura di tetti piani e per magroni di pulizia

Vantaggi del prodotto

- Impiegabile in spessori di strato elevati
- Non infiammabile
- Facile da applicare

Dettagli

Sacchi da ca. 33 litri/15 kg

Consumo

per cm di spessore dello strato ca. 4.5 kg/m²

Codice articolo	Imballaggio	Unità	Quantità/paletta	Prezzo/sacco
5200865484	SAC	15 kg	42 SAC/PAL	19.20 CHF/SAC

weber.floor 4520**Massetto alleggerito rapido****Campo d'applicazione**

- Gettata di polistirolo con legante a base di cemento come massetto alleggerito nell'edilizia abitativa e commerciale
- Come livellamento dell'altezza dei tubi, strato di compensazione su soffitti in travi di legno, per la riprofilatura di tetti piani e per magroni di pulizia
- Per l'interno e l'esterno

Vantaggi del prodotto

- Rapidamente calpestabile e rivestibile con massetto
- Peso proprio molto ridotto
- Facile da lavorare

Consumo

con 10 cm di spessore dello strato ca. 110 l/m²

Codice articolo	Tipo	Imballaggio	Unità	Quantità/paletta	Prezzo
5200695607	60 L	SAC	5.82 kg	20 SAC/PAL	25.50 CHF/SAC

weber floor 480

Massetto flottante a base di solfato di calcio CAF-C30-F6



Campo d'applicazione

- Massetto flottante a base di solfato di calcio CAF-C30-F6 per l'edilizia abitativa e commerciale
- Ancorato, su strato di separazione e di isolamento
- Su riscaldamenti a pavimento
- Per tutti i tipi di rivestimenti del pavimento correnti all'interno

Vantaggi del prodotto

- Elevata rigidità superficiale
- Bassa sollecitazione interna, quindi grandi superfici senza giunti (a seconda del rivestimento)
- Calpestabile dopo breve tempo
- Ottimamente adatto anche per l'incollaggio del parquet

Consumo

per cm di spessore dello strato ca. 18 kg/m²

Codice articolo	Imballaggio	Unità	Quantità/paletta	Prezzo
5200925435	SAC	25 kg	42 SAC/PAL	0.43 CHF/kg
5200916375	BBG	1 to		430.00 CHF/to

Anidrite CAB-30

Legante a base di solfato di calcio per massetti convenzionali



Campo d'applicazione

- Legante a base di solfato di calcio per la realizzazione di massetti plastici a consistenza di terra umida.
- Impiegabile come massetto su strato di separazione, isolamento o riscaldamento a pavimento
- Per tutti i tipi di rivestimenti del pavimento correnti all'interno.

Vantaggi del prodotto

- Resistenza superficiale a seconda del dosaggio
- Bassa sollecitazione interna, quindi grandi superfici senza giunti (a seconda del rivestimento)
- Ottimamente adatto anche per l'incollaggio del parquet

Dettagli

I dati di consumo devono essere intesi come valori indicativi in caso di posa a regola d'arte.

Consumo

CA-C20-F4 ca. 350 kg/m³
CA-C30-F5 ca. 415 kg/m³

Codice articolo	Imballaggio	Unità	Quantità/paletta	Prezzo
5200877030	SAC	25 kg	48 SAC/PAL	349.00 CHF/to

weber floor 466**Massetto autolivellante a base di solfato di calcio di facile asciugatura CAF-C30-F6****Campo d'applicazione**

- Massetto autolivellante a base di solfato di calcio CAF-C30-F6, che si asciuga facilmente, per l'edilizia abitativa e commerciale
- Ancorato, su strato di separazione e di isolamento
- Su riscaldamenti a pavimento
- Per tutti i tipi di rivestimenti del pavimento correnti all'interno

Consumo

per cm di spessore dello strato ca. 18.5 kg/m²

Vantaggi del prodotto

- Elevata rigidità superficiale
- Bassa sollecitazione interna, quindi grandi superfici senza giunti (a seconda del rivestimento)
- Calpestable dopo breve tempo
- Ottimamente adatto anche per l'incollaggio del parquet

Codice articolo	Imballaggio	Unità	Quantità/paletta	Prezzo
5200890332	SAC	25 kg	42 SAC/PAL	0.47 CHF/kg

weber.floor 4491**Massetto autolivellante a base di solfato di calcio autoasciugatura CAF-C30-F5****Campo d'applicazione**

- Massetto autolivellante a base di solfato di calcio autoasciugatura per l'edilizia abitativa e commerciale
- Su strato di separazione e strato isolante
- Su riscaldamenti a pavimento
- Per tutti i tipi di rivestimenti del pavimento correnti all'interno

Dettagli

Una volta raggiunta la maturità di posa, il prodotto deve essere rivestito.

Consumo

per cm di spessore dello strato ca. 18 kg/m²

Vantaggi del prodotto

- Pronto per la posa dopo 7 giorni anche senza riscaldamento
- Riduce l'umidità edile
- Adatto anche per l'incollaggio del parquet

Codice articolo	Imballaggio	Unità	Quantità/paletta	Prezzo
5200654573	SAC	25 kg	42 SAC/PAL	0.78 CHF/kg

weber SM 508

Massetto cementizio rapido



Campo d'applicazione

- Per interni ed esterni, nell'edilizia residenziale e commerciale
- Per la realizzazione di massetti galleggianti e ancorati che richiedano una rapida maturità di posa per rivestimenti ceramici e in pietra naturale, rivestimenti in PVC, parquet ecc.
- Adatto per il riscaldamento a pavimento

Vantaggi del prodotto

- Ad essiccazione rapida
- Impermeabilizzazione composito dopo circa 4 ore
- Rivestibile con ceramica dopo circa 6 ore

Dettagli

Spessore dello strato: fino a 80 mm
Durata dell'impasto: circa 60 minuti
weber SM 508 deve essere sempre coperto con uno rivestimento.

Consumo

Per mm spessore dello strato e m² ca. 2.0 kg

Codice articolo	Contenuto	Quantità	Prezzo/unità	Prezzo/imballaggio
5200849745	25 kg	42 SAC/PAL	0.82 CHF/kg	20.50 CHF/SAC

weber floor 4082

Legante cementizio a presa rapida



Campo d'applicazione

- Legante cementizio a presa rapida per massetti ancorati, su strato di separazione o isolante nonché come massetto radiante
- Per tutti i tipi di rivestimenti correnti
- Resistente all'umido, per l'interno e l'esterno

Vantaggi del prodotto

- Particolarmente stabile, ritiro molto ridotto e a bassa sollecitazione interna
- Rapidamente riscaldabile e rivestibile
- Rivestibile con pannelli dopo 1 giorno, con parquet dopo 3 giorni

Dettagli

All'esterno, non esporre direttamente alle intemperie e rivestire sempre.

Consumo

per cm di spessore dello strato con rapporto di miscelazione 1 : 4 ca. 4 kg/m²

per cm di spessore dello strato con rapporto di miscelazione 1 : 6 ca. 3 kg/m²

Codice articolo	Imballaggio	Unità	Quantità/paletta	Prezzo
5200910858	SAC	25 kg	42 SAC/PAL	1.95 CHF/kg

weber.floor 4341

Massetto flottante a base di cemento CTF-C20-F5



Campo d'applicazione

- Massetto flottante con legante a base di cemento CT-C20-F5 per l'edilizia abitativa e commerciale
- Ancorato, su strato di separazione e di isolamento
- Adatto per le zone bagnate come lavanderie e garage
- Solo in ambienti interni

Vantaggi del prodotto

- Fibroarmato
- Applicabilità manuale e meccanica
- Calpestabile dopo 24 ore
- Adatto per il riscaldamento a pavimento

Dettagli

Il prodotto deve essere rivestito.

Consumo

per cm di spessore dello strato ca. 19 kg/m²

Codice articolo	Imballaggio	Unità	Quantità/paletta	Prezzo
5200654570	SAC	40 kg	30 SAC/PAL	0.61 CHF/kg



Campo d'applicazione

- Sabbia al quarzo speciale per la produzione di massetto rapido a base di resina epossidica bicomponente in combinazione con **weber.floor 4712**
- Per massetti cementizi o riparazioni nell'edilizia abitativa, commerciale e industriale

Vantaggi del prodotto

- Molto economico grazie al ridotto fabbisogno di resine

Dettagli

Granulometria: 0 - 4 mm

Consumo

per cm di spessore ca.

Sabbia al quarzo Stretto 17 kg/m²

weber.floor 4712 0.7 kg/m²

Codice articolo	Imballaggio	Unità	Quantità/paletta	Prezzo
5200854866	SAC	25 kg	40 SAC/PAL	0.74 CHF/kg

weber.floor 4095

Stucco fluido Alpha CAF-C25-F7

**Campo d'applicazione**

- Stucco fluido a base di solfato di calcio per l'edilizia abitativa e commerciale
- Impiegabile in spessori dello strato di 1-10 mm
- Per tutti i tipi di rivestimenti del pavimento correnti all'interno

Vantaggi del prodotto

- Estremamente fluido
- Adatto per la posa di parquet a partire da uno spessore dello strato di 2 mm
- Adatto per uso con sedie a rotelle sotto rivestimenti a partire da uno spessore dello strato di 2 mm

Dettagli

Il prodotto deve essere rivestito.

Consumo

per mm di spessore dello strato ca. 1.6 kg/m²

Codice articolo	Imballaggio	Unità	Quantità/paletta	Prezzo
5200654521	SAC	25 kg	42 SAC/PAL	1.65 CHF/kg

weber.floor 4180

Massetto fibrorinforzato per il riscaldamento a pavimento CAF-C30.F7

**Campo d'applicazione**

- Nell'edilizia abitativa e commerciale come massetto con legante a base di solfato di calcio fibroarmato su strutture di riscaldamento a pavimento flottanti con un diametro dei tubi di 12 - 16 mm
- Ideale per risanamenti rapidi
- Per tutti i tipi di rivestimenti del pavimento correnti all'interno

Vantaggi del prodotto

- A basso ritiro e a bassa sollecitazione interna
- Particolarmente adatto per strutture di riscaldamento a pavimento a strato sottile
- Ottima lavorabilità a macchina

Dettagli

Il prodotto deve essere rivestito.

Consumo

per cm di spessore dello strato ca. 18 kg/m²

Codice articolo	Imballaggio	Unità	Quantità/paletta	Prezzo
5200942289	SAC	25 kg	42 SAC/PAL	0.82 CHF/kg

weber.floor 4190

Massetto sottile Alpha CAF-C30-F6

**Campo d'applicazione**

- Massetto sottile per piastrelle con legante a base di solfato di calcio per l'edilizia abitativa e commerciale
- Impiegabile in spessori dello strato di 10-30 mm
- Per riscaldamenti a pavimento ad acqua calda a strato sottile
- Per tutti i tipi di rivestimenti del pavimento correnti all'interno

Vantaggi del prodotto

- Buona fluidità, a basso ritiro e a bassa sollecitazione interna
- Riscaldabile già dopo circa 6 ore
- Molto economico con grandi superfici

Dettagli

Il prodotto deve essere rivestito.

Consumo

per mm di spessore dello strato ca. 1.8 kg/m²

Codice articolo	Imballaggio	Unità	Quantità/paletta	Prezzo
5200654572	SAC	25 kg	42 SAC/PAL	1.45 CHF/kg

weber.floor 4045

Massa di compensazione per pavimenti stabile CT-C30-F7



Campo d'applicazione

- Massa di compensazione per pavimenti stabile, con legante a base di cemento CT-C30-F7
- Impiegabile in spessori dello strato di 1-50 mm
- Per tutti i tipi di rivestimenti del pavimento correnti all'interno
- In combinazione con **weber.floor 4705** come stucco di fondo su sottofondi di legno

Vantaggi del prodotto

- Utilizzabile universalmente
- Pronta per la posa dopo 2 ore
- Molto ben modellabile

Dettagli

Il prodotto deve essere rivestito.
Per applicazioni su piccole superfici.

Consumo

come mano di fondo a base di stucco ca. 500 g/m²
per mm di spessore dello strato ca. 1.6 kg/m²

Codice articolo	Imballaggio	Unità	Quantità/paletta	Prezzo
5200654527	SAC	25 kg	42 SAC/PAL	2.21 CHF/kg

weber.floor 4031

Stucchi fluidi plus CTF-C30-F7



Campo d'applicazione

- Mastice di prima qualità per l'edilizia abitativa e commerciale
- Impiegabile in spessori dello strato di 1-10 mm
- Rapidamente calpestabile e rivestibile
- Per tutti i tipi di rivestimenti del pavimento correnti e anche esigenti all'interno

Vantaggi del prodotto

- Estremamente fluido
- Per elevate sollecitazioni
- Adatto per uso con sedie a rotelle sotto rivestimenti a partire da uno spessore dello strato di 1 mm
- Adatto per la posa di parquet a partire da uno spessore dello strato di 2 mm

Dettagli

Il prodotto deve essere rivestito.

Consumo

per mm di spessore dello strato ca. 1.6 kg/m²

Codice articolo	Imballaggio	Unità	Quantità/paletta	Prezzo
5200654548	SAC	25 kg	42 SAC/PAL	2.02 CHF/kg

weber.floor 4150

Massa di compensazione per pavimenti CTF-C25-F5



Campo d'applicazione

- Massa di compensazione per pavimenti su diversi sottofondi su strato di allettamento
- Particolarmente economica, ideale per grandi superfici
- Impiegabile in spessori dello strato di 1-30 mm

Vantaggi del prodotto

- Particolarmente economico
- Estremamente fluido
- Adatto per uso con sedie a rotelle sotto rivestimenti a partire da uno spessore dello strato di 1 mm
- Adatto per la posa di parquet multistrato a partire da uno spessore dello strato di 2 mm
- Adatto per Minergie-Eco

Dettagli

Il prodotto deve essere rivestito.

Consumo

per mm di spessore dello strato ca. 1.7 kg/m²

Codice articolo	Imballaggio	Unità	Quantità/paletta	Prezzo
5200654531	SAC	25 kg	42 SAC/PAL	1.41 CHF/kg

weber floor 4155

Massa di compensazione per pavimenti CTF-C30-F6



Campo d'applicazione

- Massa di compensazione per pavimenti, impiegabile su diversi sottofondi su strato di allettamento
- Impiegabile in spessori dello strato di 1-30 mm
- Particolarmente economica, ideale per grandi superfici

Vantaggi del prodotto

- Estremamente fluido
- Particolarmente economico
- Adatto per Minergie-Eco

Dettagli

Il prodotto deve essere rivestito.

Consumo

per mm di spessore dello strato ca. 1.7 kg/m²

Codice articolo	Imballaggio	Unità	Quantità/paletta	Prezzo
5200926168	SAC	25 kg	42 SAC/PAL	1.55 CHF/kg

weber floor 4160

Massa di compensazione per pavimenti rapida CTF-C35-F7



Campo d'applicazione

- Massa di compensazione per pavimenti rapida, impiegabile su diversi sottofondi su strato di allettamento
- Impiegabile in spessori dello strato di 1-30 mm
- Per tutti i tipi di rivestimenti del pavimento correnti all'interno

Vantaggi del prodotto

- Estremamente fluido
- Rivestibile dopo breve tempo
- Per riscaldamenti a pavimento ancorati a strato sottile
- Adatto per Minergie-Eco

Dettagli

Una volta raggiunta la maturità di posa, il prodotto deve essere rivestito.

Consumo

per mm di spessore dello strato ca. 1.7 kg/m²

Codice articolo	Imballaggio	Unità	Quantità/paletta	Prezzo
5200900374	SAC	25 kg	42 SAC/PAL	1.88 CHF/kg

weber.floor 4310

Massa di compensazione per rinnovi e pavimenti in legno CTF-C20-F7



Campo d'applicazione

- Massa di compensazione per rinnovi e pavimenti in legno
- Universale, applicabile su ogni tipo di sottofondo
- Per il rinnovo economico
- Impiegabile in spessori dello strato di 2-50 mm
- Per tutti i tipi di rivestimenti del pavimento correnti all'interno

Vantaggi del prodotto

- Fibrorinforzata
- Bassa sollecitazione interna
- Adatto per Minergie-Eco

Dettagli

Il prodotto deve essere rivestito.

Consumo

per mm di spessore dello strato ca. 1.7 kg/m²

Codice articolo	Imballaggio	Unità	Quantità/paletta	Prezzo
5200654533	SAC	25 kg	42 SAC/PAL	1.58 CHF/kg

weber.floor 4320**Massa di compensazione per rinnovi in tempi brevi CTF-C30-F7****Campo d'applicazione**

- Massa di compensazione ad essiccazione rapida per rinnovi e pavimenti in legno
- Universale, applicabile su ogni tipo di sottofondo
- Per risanamenti e rinnovi rapidi
- Impiegabile in spessori dello strato di 2-50 mm
- Per tutti i tipi di rivestimenti del pavimento correnti all'interno

Vantaggi del prodotto

- Buona fluidità
- Fibrorinforzata
- Rivestibile dopo breve tempo

Dettagli

Una volta raggiunta la maturità di posa, il prodotto deve essere rivestito.

Consumo

per mm di spessore dello strato ca. 1.7 kg/m²

Codice articolo	Imballaggio	Unità	Quantità/paletta	Prezzo
5200654534	SAC	25 kg	42 SAC/PAL	1.96 CHF/kg

weber.floor 4365**Massetto sottile fibrorinforzato per costruzioni flottanti CTF-C25-F7****Campo d'applicazione**

- Massetto sottile fibroarmato per risanamenti e rinnovi rapidi
- Alternativa economica al massetto a secco
- Per altezze di montaggio a partire da 20 mm sullo strato di separazione
- Per tutti i tipi di rivestimenti del pavimento correnti all'interno

Vantaggi del prodotto

- Per costruzioni flottanti
- Per spessori dello strato da 20 a 50 mm
- Buona fluidità
- Fibrorinforzata

Dettagli

Una volta raggiunta la maturità di posa, il prodotto deve essere rivestito.

Consumo

per mm di spessore dello strato ca. 1.7 kg/m²

Codice articolo	Imballaggio	Unità	Quantità/paletta	Prezzo
5200654528	SAC	25 kg	42 SAC/PAL	1.76 CHF/kg

weber.tec 932**Rasante impermeabilizzante per pavimenti autolivellante****Campo d'applicazione**

- Per l'impermeabilizzazione e il livellamento di superfici di pavimento all'interno in spessori dello strato da 5 a 30 mm
- Particolarmente adatto per il risanamento di vecchi pavimenti di cantina con poco tempo a disposizione
- Superficie direttamente utilizzabile in caso di sollecitazione meccanica leggera (ad es. tipico utilizzo domestico)

Vantaggi del prodotto

- Resistente all'abrasione, direttamente utilizzabile
- Autolivellante e a indurimento rapido
- Impermeabile all'acqua, resistente alla compressione e a bassa sollecitazione interna

Dettagli

Deve essere escluso un carico di acqua in pressione ≥ 0.1 bar.

Consumo

per mm di spessore dello strato ca. 1.6 kg/m²

Codice articolo	Imballaggio	Unità	Quantità/paletta	Prezzo
5200908355	SAC	25 kg	42 SAC/PAL	3.60 CHF/kg

weber.floor 4602

Massa di compensazione per pavimenti industriali CTF-C25-F7-AR1.0



Campo d'applicazione

- Massa di compensazione per pavimenti industriali per l'utilizzo diretto con leggero carico industriale
- Quale compensazione grossolana sotto rivestimenti di pavimenti industriali con legante a base di cemento o rivestimenti a base di resine reattive
- Impiegabile in spessori dello strato di 5-50 mm

Vantaggi del prodotto

- Buona fluidità
- Calpestabile in breve tempo
- AR 1.0 secondo la norma EN 13892-4 (determinazione della resistenza all'usura BCA)

Dettagli

Solo per l'interno.

Consumo

per mm di spessore dello strato ca. 1.7 kg/m²

Codice articolo	Imballaggio	Unità	Quantità/paletta	Prezzo
5200654540	SAC	25 kg	42 SAC/PAL	1.97 CHF/kg

weber.floor 4605

Massetto flottante industriale ad alta resistenza CTF-C50-F7-AR0.5



Campo d'applicazione

- Massetto autolivellante industriale ad alta resistenza quale compensazione grossolana sotto rivestimenti di pavimenti industriali con legante a base di cemento o rivestimenti a base di resine reattive
- Per spessori dello strato da 30 a 100 mm

Vantaggi del prodotto

- Impiegabile in spessori di strato diversi
- Calpestabile e rivestibile in tempi rapidi
- Pompabile e dotato di buona fluidità

Dettagli

Solo per l'interno.
Senza rivestimento: per sollecitazione meccanica diretta leggera.

Consumo

per mm di spessore dello strato ca. 1.7 kg/m²

Codice articolo	Imballaggio	Unità	Quantità/paletta	Prezzo
5200846122	SAC	25 kg	42 SAC/PAL	1.36 CHF/kg

weber.floor 4610

Rivestimento per pavimenti industriali CTF-C35-F10-AR0.5



Campo d'applicazione

- Rivestimento per pavimenti industriali con legante a base di cemento
- In caso di elevati requisiti di planarità
- Per il rivestimento successivo con resina reattiva
- Per spessori dello strato di 4-15 mm

Vantaggi del prodotto

- Sopporta elevate sollecitazioni meccaniche
- Ottima fluidità
- Sicurezza antiscivolo testata R 10
- AR 0.5 secondo EN 13892-4 (determinazione della resistenza all'usura BCA)

Dettagli

Solo per l'interno.

Consumo

per mm di spessore dello strato ca. 1.7 kg/m²

Codice articolo	Imballaggio	Unità	Quantità/paletta	Prezzo
5200654541	SAC	25 kg	42 SAC/PAL	2.60 CHF/kg

weber.floor 4640**Sostitutivo del calcestruzzo fluido R4****Campo d'applicazione**

- Quale sostitutivo del calcestruzzo per la riparazione di supporti in calcestruzzo
- Per l'interno e l'esterno

Vantaggi del prodotto

- Pompabile e fluido
- Resistente al gelo e alle sollecitazioni dovute all'antigelo
- In caso di sollecitazione media, adatto per l'utilizzo diretto

Dettagli

Sostitutivo del calcestruzzo secondo DIN EN 1504-3 R4.
Per spessori dello strato da 10 a 80 mm.

Consumo

per mm di spessore dello strato ca. 2 kg/m²

Codice articolo	Imballaggio	Unità	Quantità/paletta	Prezzo
5200900827	SAC	25 kg	42 SAC/PAL	2.12 CHF/kg

weber.floor 4650**Rivestimento del pavimento di design colorato CTF-C25-F7-AR1****Campo d'applicazione**

- Rivestimento del pavimento colorato, con legante in base di cemento, per interni
- Come pavimento di design con pochi giunti per uffici, magazzini e superfici di vendita
- Aspetto vivace e naturale con carattere unico
- Impiegabile in spessori dello strato di 4 -15 mm (sono consigliati 6-8 mm)

Vantaggi del prodotto

- Colorato in 10 tonalità
- Ottima fluidità
- Permeabile al vapore acqueo

Dettagli

Per l'impiego diretto all'interno, con sigillatura apposita.
Prima della messa in opera, osservare il foglio di istruzioni «Stucchi a vista» e discuterne con il committente.
Quantità di ordine minima 1 to; Tempi di consegna circa 2 - 3 settimane. Piccole quantità su richiesta.

Consumo

per mm di spessore dello strato ca. 1.7 kg/m²

Codice articolo	Tipo	Imballaggio	Unità	Quantità/paletta	Prezzo
5200901661	GT 10 grigio chiaro	SAC	25 kg	42 SAC/PAL	3.54 CHF/kg
5200901660	GT 20 grigio seta	SAC	25 kg	42 SAC/PAL	3.54 CHF/kg
5200901659	GT 30 grigio agata	SAC	25 kg	42 SAC/PAL	3.12 CHF/kg
5200901657	GT 40 grigio pietra	SAC	25 kg	42 SAC/PAL	3.12 CHF/kg
5200901646	GT 50 grigio polvere	SAC	25 kg	42 SAC/PAL	3.12 CHF/kg
5200901654	GT 60 grigio quarzo	SAC	25 kg	42 SAC/PAL	3.54 CHF/kg
5200901653	GT 70 antracite	SAC	25 kg	42 SAC/PAL	3.54 CHF/kg
5200901652	FT 10 avorio	SAC	25 kg	42 SAC/PAL	3.54 CHF/kg
5200901650	FT 20 beige grigiastro	SAC	25 kg	42 SAC/PAL	3.54 CHF/kg
5200901641	FT 30 marrone nocciola	SAC	25 kg	42 SAC/PAL	3.54 CHF/kg

weber.floor 4705

Fondo combinato



Campo d'applicazione

- Agente di adesione per sottofondi non assorbenti
- Come additivo per la realizzazione dell'imprimatura a base di stucco weber.floor
- Su fondi in resina epossidica non ricoperti di sabbia per weber.floor 4031

Vantaggi del prodotto

- Monocomponente
- Applicabile a pennello e a rullo
- A essiccazione rapida

Dettagli

Conservare al riparo dal gelo.
Tonalità: rosso chiaro

Consumo

come mano di fondo a base di stucco ca. 500 g/m²/mm
come agente di adesione ca. 100 g/m²

Codice articolo	Imballaggio	Unità	Quantità/paletta	Prezzo
5200897276	SCM	10 l	60 SCM/PAL	12.90 CHF/kg

weber.floor 4712

Primer EP EC1



Campo d'applicazione

- Resina epossidica bicomponente come strato di fondo e solidificazione di superfici di calcestruzzo e massetto
- Come freno vapore sotto stucchi
- Come strato di fondo privo di acqua su legno, pannelli di truciolato e metallo
- Per il riempimento di crepe ad accoppiamento di forza
- Per la realizzazione di massetti a base di resina epossidica (SR)

Vantaggi del prodotto

- Conforme al regolamento tedesco AgBB sulle sostanze volatili organiche e adatto per tutte le sale d'attesa
- Umidità residua del supporto fino a una percentuale di massa del 5 % con calcestruzzo e massetto di cemento
- A bassa viscosità con buona capacità di penetrazione

Dettagli

Osservare il consiglio per l'impiego: «Lavorazione di resine reattive»
Non conservare al di sotto dei 10 °C.

Consumo

come mano di fondo, per ogni fase di lavoro ca. 300 - 500 g/m²

Codice articolo	Imballaggio	Unità	Unità/imballaggio	Prezzo
5200654525	LAT	1 kg	4 LAT/SCC	38.00 CHF/kg
5200771684	SEC	5 kg	45 SEC/PAL	29.70 CHF/kg
5200659709	SEC	10 kg	30 SEC/PAL	26.50 CHF/kg
5200654526	SEC	30 kg	12 SEC/PAL	24.80 CHF/kg

weber.floor 4715**Primer EP rapido****Campo d'applicazione**

- Resina epossidica bicomponente ad essiccazione rapida come strato di fondo e solidificazione di superfici di calcestruzzo e massetto
- Come freno vapore sotto stucchi
- Per il riempimento di crepe ad accoppiamento di forza
- Per la realizzazione di massetti a base di resina epossidica (SR)

Vantaggi del prodotto

- Indurimento rapido
- Calpestabile e rivestibile già dopo 2 - 3 h a 20 °C
- Si indurisce ancora a temperature basse, cioè > 8 °C
- Umidità residua del supporto fino a una percentuale di massa del 4 % con calcestruzzo e massetto di cemento

Dettagli

Osservare il consiglio per l'impiego: «Lavorazione di resine reattive»

Consumo

come mano di fondo,
per ogni fase di lavoro 300 - 500 g/m²
ca.

Codice articolo	Imballaggio	Unità	Unità/imballaggio	Prezzo
5200763774	LAT	1 kg	4 LAT/SCC	38.80 CHF/kg
5200654522	SEC	10 kg	30 SEC/PAL	26.80 CHF/kg

weber.floor 4716**Primer adesivo****Campo d'applicazione**

- Strato di fondo universale, ad essiccazione rapida a base di acrilato per pressoché tutti i supporti nuovi e vecchi
- Per migliorare l'aderenza nell'edilizia abitativa, commerciale e industriale
- Componente di sistema universale dei massetti sottili a base minerale, stucchi fluidi e masse di compensazione

Vantaggi del prodotto

- Regola l'assorbimento del sottofondo
- Concentrato, diluibile in acqua
- Resistente agli alcali

Dettagli

Non applicare non diluito
Ripassabilità massima: < 48 h
Conservare al riparo dal gelo

Consumo

miscela diluita, per
fase di lavoro, a seconda del sottofondo ca. 0.2 - 0.4 l/m²

Codice articolo	Imballaggio	Unità	Quantità/paletta	Prezzo
5200654538	SCM	5 l	90 KA/PAL	10.20 CHF/l
5200654530	SCM	10 l	60 KA/PAL	9.80 CHF/l
5200654537	SCM	30 l	16 KA/PAL	9.20 CHF/l

weber.floor 4718 R**Fondo rapido 1-K-PU****Campo d'applicazione**

- Fondo poliuretano rapido, monocomponente, privo di solventi, per il consolidamento del sottofondo e un effetto barriera contro l'umidità
- Per la realizzazione di barriere al vapore
- Per l'imprimatura e il consolidamento di sottofondi

Vantaggi del prodotto

- Lavorazione semplice
- Inodore
- Eccellente capacità di penetrazione

Dettagli

Conservare al riparo dal gelo.

Consumo

come barriera all'umidità ca. 150 - 200 g/m²
come fondo ca. 100 - 150 g/m²

Codice articolo	Imballaggio	Unità	Quantità/paletta	Prezzo
5200897283	SCM	10 kg	30 SCM/PAL	22.40 CHF/kg

weber.floor 4720

Consolidante per sottofondi in cemento



Campo d'applicazione

- Consolidante speciale per supporti contenenti gesso
- Per pavimenti industriali con elevate sollecitazioni meccaniche e termiche
- Per interni ed esterni

Vantaggi del prodotto

- Eccellente capacità di penetrazione
- Forte effetto consolidante
- Estremamente permeabile al vapore acqueo
- Non inquinante perché privo di solventi

Consumo

per ogni fase di lavoro
in funzione del potere
assorbente ca. 150 - 300 g/m²

Codice articolo	Imballaggio	Unità	Quantità/paletta	Prezzo
5200654555	SCM	25 kg	16 SCM/PAL	7.62 CHF/kg

weber floor 4721

Protezione dall'evaporazione a base d'acqua



Campo d'applicazione

- Prodotto stagionante pronto all'uso per la protezione di massetti livellanti a base di cemento appena posati all'interno.
- Rallenta l'essiccazione iniziale del massetto e migliora la resistenza superficiale senza influire negativamente sull'aderenza per i rivestimenti successivi.
- Consente la presa indisturbata del massetto, riduce il rischio della formazione di screpolature e impedisce lo sfarinamento della superficie.

Vantaggi del prodotto

- Protegge in modo affidabile dall'essiccazione superficiale
- Assicura uno sviluppo uniforme e ottimizzato della resistenza della superficie
- Facilmente applicabile grazie alla formazione di tracce bianche allo stato fresco.

Dettagli

Conservare al riparo dal gelo

Consumo

ca. 100 - 150 ml/m²

Codice articolo	Imballaggio	Unità	Quantità/paletta	Prezzo
5200925443	SCM	20 kg	26 SCM/PAL	10.35 CHF/l

weber.floor protect

Sigillatura di protezione in PU



Campo d'applicazione

- Sigillante polimerico bicomponente a base di acqua come sistema di protezione per weber.floor 4650 DesignColour
- Per superfici satinata con una maggiore resistenza alle sostanze chimiche

Vantaggi del prodotto

- Rivestimento protettivo resistente
- Trasparente opaco
- Classe antiscivolo R9 secondo BGR181
- Scorrimento e aderenza ottimi

Dettagli

Set da 5 l costituito da:
Fondo da 2.5 l (primer)
Sigillante da 2.0 l (comp. A) + 0.5 l (comp. B)

Consumo

1 set è sufficiente per ca. 35 m²
per pittura 60 - 80 ml/m²

Codice articolo	Tipo	Imballaggio	Prezzo
5200684330	SET da 2 x 2.5 l	SCC	186.00 CHF/SCC
5200763783	senza primer; 2.5 l	SCC	161.00 CHF/SCC

KBS Pur Primer WB

Primer all'acqua



Campo d'applicazione

- Primer in dispersione monocomponente per sottofondi minerali per la successiva sigillatura trasparente in ambienti interni.
- Particolarmente adatto per massetti a vista a base di solfato di calcio nelle abitazioni private.
- Componente di sistema della linea di massetti a vista KBS Pur.

Vantaggi del prodotto

- Nessun effetto di accentuazione del colore
- Pronto per l'uso
- Adatto per il riscaldamento a pavimento

Dettagli

Conservare al riparo dal gelo

Consumo

per m² ca. 120 - 150 g

Codice articolo	Imballaggio	Unità	Prezzo
5200925439	SCM	5 kg	23.50 CHF/kg

Minoprimer Aqua 6700

Primer



Campo d'applicazione

- Fondo all'acqua monocomponente per sottofondi minerali e assorbenti all'interno, in particolare massetti autolivellanti a base di solfato di calcio.
- Come pretrattamento per regolare il migliorare la capacità assorbente di massetti a base di solfato di calcio e cementizi.
- Per la successiva sigillatura con vernici sigillanti diluibili in acqua (ad es. floor 4500, Minotop Aqua 6700).

Vantaggi del prodotto

- Elevata capacità di penetrazione
- Pronto per l'uso
- Incolore

Dettagli

conservare al riparo dal gelo

Consumo

In funzione del potere assorbente ca. 150 g/m²

Codice articolo	Imballaggio	Unità	Quantità/paletta	Prezzo
5200910352	SCM	10 l	40 SCM/PAL	23.60 CHF/l

Floor 4500

Sigillatura monocomponente



Campo d'applicazione

- Vernice sigillante monocomponente poliuretanica per il trattamento trasparente di pavimenti minerali in ambienti interni
- Particolarmente adatto per massetti a vista a base di solfato di calcio
- Su sottofondi pretrattati secondo il sistema (ad es. con Minoprimer Aqua 6700)

Vantaggi del prodotto

- Elevata resistenza alla luce e all'ingiallimento
- Diluibile in acqua
- Inodore
- Applicabile senza tracce

Dettagli

conservare al riparo dal gelo

Consumo

Per ogni fase di lavoro in funzione del potere assorbente ca. 120 g/m²

Codice articolo	Tipo	Imballaggio	Unità	Quantità/paletta	Prezzo
5200910350	opaco	SCM	10 l	40 SCM/PAL	31.00 CHF/l

Minotop Aqua 6760

Sigillante 2C PU a base di acqua



Campo d'applicazione

- Vernice sigillante bicomponente poliuretanica per il trattamento trasparente di pavimenti minerali in ambienti interni
- Particolarmente adatto per massetti a vista a base di solfato di calcio
- Su sottofondi pretrattati secondo il sistema (ad es. con Minoprimer Aqua 6700)

Vantaggi del prodotto

- Aspetto opaco uniforme
- Elevata resistenza all'abrasione, testata in conformità alla norma DIN EN 14354
- Applicabile senza tracce

Dettagli

Istruzioni per la miscelazione: 5:1 (rapporto tra vernice e indurente)
 Diluizione: max 10 % d'acqua
 Conservare al riparo dal gelo
 L'imposta sui COV sarà fatturata separatamente.

Consumo

In funzione del potere assorbente ca. 120 - 150 g/m²

Codice articolo	Tipo	Imballaggio	Unità	Prezzo
5200918504	Indurente	BOT	1 kg	51.20 CHF/kg
5200918505	Vernice, opaca	SEC	5 l	36.00 CHF/l

Rockfloor 6500

Sigillante 2C PU



Campo d'applicazione

- Sigillante PU bicomponente trasparente ad asciugatura rapida per massetti in solfato di calcio e cemento.
- Per superfici all'interno con una resistenza chimica e meccanica elevata.

Vantaggi del prodotto

- Non ingiallisce
- Un solo prodotto, non è necessario uno strato di fondo separato
- Disponibile in varie gradazioni di opacità

Dettagli

Istruzioni per la miscelazione: 10:1 (rapporto tra vernice e indurente)
 Diluizione: 1a applicazione: 30 - 50 %, 2a applicazione: 10 - 20 %, 3a applicazione: 0 - 10 %
 Rockfloor di tipo "opaco" e "seta opaco" disponibile su richiesta.
 L'imposta sui COV sarà fatturata separatamente.

Codice articolo	Tipo	Imballaggio	Unità	Prezzo
5200853094	vernice complet, opaco	SEC	10 l	2780 CHF/l
5200910326	vernice complet, opaco	SEC	20 l	2790 CHF/l
5200853095	diluente	SCM	5 l	12.40 CHF/l
5200910338	diluente	SCM	25 l	12.40 CHF/l
5200853093	indurente	SCM	1 l	47.30 CHF/l

Rensa Pro Clean 4582-00

Detergente di base alcalino



Campo d'applicazione

- Detergente di base alcalino per pavimenti impermeabilizzati in legno, anidrite e cemento nonché per pavimenti in parquet e sughero oliati.

Vantaggi del prodotto

- Incolore
- Forte potere dissolvente nei confronti di vecchi residui di cera, detersivi per pavimenti e dispersioni polimeriche

Dettagli

Prima dell'applicazione su grandi superfici, testare il detergente in un punto poco appariscente
 Conservare al riparo dal gelo



Codice articolo	Imballaggio	Unità	Prezzo
5200910363	BOT	1 l	20.50 CHF/l

Rensa Floor Polish 4580-30

Polimeri in dispersione acquosa per il mantenimento rivestimenti



Campo d'applicazione

- Dispersione polimerica per la cura di pavimenti impermeabilizzati
- Particolarmente adatto per massetti autolivelanti a base di solfato di calcio
- Adatto per la cura iniziale e di manutenzione

Vantaggi del prodotto

- Adatto per Minergie-Eco
- Pulisce e cura in una fase di lavoro
- Calpestabile dopo circa 1 - 2 ore

Dettagli

Per la cura iniziale, applicare Floor Polish 4580 non diluito. Per la manutenzione 1 tacca di FLOOR POLISH 4580 per 5 L di acqua di bagnatura. Conservare al riparo dal gelo

Consumo

cura iniziale	25 g/m ²
cura di manutenzione,	2 % di acqua di bagnatura

Codice articolo	Imballaggio	Unità	Prezzo
5200910364	BOT	1 l	19.20 CHF/l

KBS PUR Deco-Fill

Riempitivo di pori per massetti a vista di solfato di calcio



Campo d'applicazione

- Riempitivo per fori a grana fine, fluido e arricchito con polimeri per massetti a vista a base di solfato di calcio
- Per il riempimento di pori d'aria e piccoli punti difettosi con bottiglietta contagocce o siringa

Vantaggi del prodotto

- Buona fluidità, facilmente applicabile
- È possibile l'adeguamento a massetti colorati grazie all'aggiunta di pigmenti
- Levigabile dopo circa 6 ore. La sigillatura è possibile direttamente dopo la levigatura
- Materiale biocompatibile

Dettagli

È prevedibile una differenza cromatica rispetto alla superficie adiacente. Sabbie diverse sono disponibili su richiesta.

Consumo

In funzione dei pori da riempire, per m ² ca.	5 - 10 g
--	----------

Codice articolo	Imballaggio	Unità	Prezzo
5200925859	SEC	1 kg	65.00 CHF/kg

Anhydur® pro

Aiuto per la lavorazione per massetti a base di solfato di calcio e cementizi



Campo d'applicazione

- Additivo per massetti convenzionali a base di solfato di calcio e cementizi
- Per il miglioramento delle caratteristiche di lavorazione e del massetto
- Particolarmente adatto per massetti radianti

Vantaggi del prodotto

- Miglioramento della lavorabilità della malta per massetti
- Riduzione del tempo di asciugatura

Consumo

percentuale del peso del cemento	0.6 %
percentuale del peso del solfato di calcio	0.4 %

Codice articolo	Imballaggio	Unità	Quantità/paletta	Prezzo
5200900700	SAC	25 kg	40 SAC/PAL	9.12 CHF/kg

Mebofix® pro

Acceleratore di essiccazione per massetti a base di solfato di calcio



Campo d'applicazione

- Additivo in polvere per l'accelerazione dell'asciugatura di massetti in solfato di calcio.
- Mebofix® pro è particolarmente adatto per massetti radianti.

Vantaggi del prodotto

- Riduzione del fabbisogno d'acqua
- Calpestabilità precoce
- Riduzione del tempo di asciugatura fino al 60 %
- Inizio del riscaldamento già dopo 3 giorni
- Aumento delle rigidità del massetto

Consumo

percentuale del peso del solfato di calcio	1.3 %
--	-------

Codice articolo	Imballaggio	Unità	Quantità/paletta	Prezzo
5200900652	SAC	25 kg	40 SAC/PAL	10.57 CHF/kg

Meborapid® pro

Acceleratore di essiccazione per massetti cementizi



Campo d'applicazione

- Meborapid® pro è un additivo in polvere per accelerare il comportamento di asciugatura di massetti cementizi tradizionali.
- Meborapid® pro è particolarmente adatto per massetti radianti.

Vantaggi del prodotto

- Riduzione del tempo di asciugatura fino al 50 %
- Inizio del riscaldamento già dopo 7 giorni
- Riduzione del fabbisogno d'acqua
- Aumento delle rigidità del massetto

Consumo

percentuale del peso del cemento	1.0 - 1.2 %
----------------------------------	-------------

Codice articolo	Imballaggio	Unità	Quantità/paletta	Prezzo
5200903087	SAC	25 kg	40 SAC/PAL	10.57 CHF/kg

KBS 75**Additivo per malte leggera di livellamento****Campo d'applicazione**

KBS-75 è un additivo per calcestruzzo alleggerito con polistirolo che provoca una forte formazione di schiuma.

Vantaggi del prodotto

- Fortemente schiumogeno
- Economico nel consumo
- Impedisce in gran parte l'«essudazione»

Dettagli

Conservare al riparo dal gelo.

Consumo

dosaggio del peso del cemento 0.5 %

Codice articolo	Imballaggio	Unità	Quantità/paletta	Prezzo
5200900627	SCM	25 kg	24 SCM/PAL	10.20 CHF/kg

KBS 80**Eluente****Campo d'applicazione**

- Additivo per massetti cementizi e calcestruzzi duri nell'edilizia abitativa, commerciale e industriale
- Per aumentare la resistenza immediata e definitiva
- Per un minore sforzo durante l'applicazione, la costipazione e la lisciatura del calcestruzzo duro

Vantaggi del prodotto

- Forte effetto plastificante
- Quantità da aggiungere economiche
- Miscelazione più facile e migliore integrazione delle fibre d'acciaio
- Adatto per Minergie-Eco

Dettagli

Conservare al riparo dal gelo.

Consumo

percentuale di peso del legante 0.1 - 2.0 %

Codice articolo	Imballaggio	Unità	Quantità/paletta	Prezzo
5200856015	SCM	30 kg	24 SCM/PAL	4.90 CHF/kg
5200855286	CON	1 to		4.50 CHF/kg

KBS CEM-Fast**Acceleratore di essiccazione****Campo d'applicazione**

- Acceleratore di essiccazione in polvere per massetti cementizi
- Per un rapido avanzamento dei lavori
- E particolarmente adatto come additivo per aumentare la resistenza nella realizzazione di massetti industriali ad alta resistenza.

Vantaggi del prodotto

- Riduzione del tempo di asciugatura
- Riduzione del fabbisogno d'acqua
- Migliore lavorabilità della malta

Consumo

percentuale di peso del legante 0.5 - 2.0 %

Codice articolo	Imballaggio	Unità	Quantità/paletta	Prezzo
5200854862	SAC	25 kg	40 SAC/PAL	9.75 CHF/kg

weber floor HS

Boiacca d'adesione per massetti cementizi



Campo d'applicazione

- Ponte adesivo per massetto per massetti di sottofondo a base di cemento o calcestruzzo duro
- Per tutte le classi di resistenza
- Su sottofondi in calcestruzzo o massetto cementizio

Vantaggi del prodotto

- Elevate resistenze all'adesione
- Arricchito con resine sintetiche
- Semplice e sicuro nell'applicazione

Dettagli

L'ulteriore ripassatura va effettuata bagnato su bagnato prima dell'asciugatura!

Consumo

per mm di spessore dello strato ca. 1.5 kg/m²

Codice articolo	Imballaggio	Unità	Quantità/paletta	Prezzo
5200889955	SAC	25 kg	42 SAC/PAL	1.38 CHF/kg

KBS 92

Dispersione polimerica per ponti adesivi



Campo d'applicazione

- Dispersione di resina sintetica per calcestruzzi duri nell'edilizia abitativa, commerciale e industriale
- Per la realizzazione di boiacche d'adesione per calcestruzzi duri ancorati
- Per rivestimenti esterni con maggiori requisiti di resistenza al gelo/ai sali disgelanti
- Per aumentare le resistenze alla flessione e alla pressione

Vantaggi del prodotto

- Elevatissimo contenuto solido
- Adatto per Minergie-Eco
- Coefficiente di assorbimento dell'acqua fortemente ridotto
- Riduzione del modulo di elasticità

Dettagli

Conservare al riparo dal gelo.

Consumo

percentuale di peso del legante con massetti galleggianti max 6 - 8 %
percentuale di peso del legante con calcestruzzi duri max 20 - 25 %
per la realizzazione di boiacche d'adesione per 10 m² ca. 1 - 2 kg

Codice articolo	Imballaggio	Unità	Quantità/paletta	Prezzo
5200856020	SCM	25 kg	24 SCM/PAL	5.50 CHF/kg
5200855558	CON	1 to		5.18 CHF/kg

Tirante per giunti di dilatazione

Asta di metallo per la stabilizzazione dei giunti



Campo d'applicazione

- Tirante per giunto di dilatazione per massetti cementizi nell'edilizia abitativa, commerciale e industriale
- Nel caso di costruzioni di massetti a strato sottile in combinazione con pannelli di grande formato
- Per evitare pericoli d'inciampo nella zona dei giunti

Vantaggi del prodotto

- Impedisce diversi movimenti verticali di campi di massetto adiacenti
- Il movimento orizzontale dei campi di massetto rimane garantito
- Trasferimento del carico ai campi di massetto adiacenti

Dettagli

Lunghezza: 290 mm
Diametro: 5 mm

Consumo

per m di giunto ca. 5 pezzi

Codice articolo	Imballaggio	Unità	Prezzo
5200852133	SCC	250 PZ	2.03 CHF/PZ

Armatura a rete KBS

Armatura in rete metallica per massetti cementizi



Campo d'applicazione

- Armatura in rete di acciaio per massetti cementizi nell'edilizia abitativa e commerciale
- Per la riduzione di fessure dovute al ritiro nonché della larghezza delle fessure
- Per ridurre spostamenti in altezza nella zona delle crepe

Vantaggi del prodotto

- Disponibile zincata (tipo 50) o lucida (tipo 75)

Dettagli

Tipo 50 x 50; 2000 x 1000 mm
Tipo 75 x 75; 2000 x 1200 mm
Spessore del filo: 2.0 mm

Codice articolo	Tipo	Imballaggio	Unità	Quantità/paletta	Prezzo
5200852151	50 x 50 mm zincato	FSC	40 m ²	25 FSC/PAL	2.96 CHF/m ²
5200852152	75 x 75 mm lucido	FSC	48 m ²	20 FSC/PAL	2.60 CHF/m ²

Rete in fibra di vetro KBS

Rete in fibra di vetro



Campo d'applicazione

- Armatura in rete di vetro per massetti cementizi nell'edilizia abitativa e commerciale
- Per la riduzione di fessure dovute al ritiro nonché della larghezza delle fessure
- Per ridurre spostamenti in altezza nella zona delle crepe

Vantaggi del prodotto

- Semplice utilizzo grazie ai ritili leggeri
- Il taglio a misura può essere effettuato con forbici d'uso commerciale

Dettagli

Non resistente agli alcali. Dimensioni del rotolo: 1 x 50 m

Codice articolo	Imballaggio	Unità	Quantità/paletta	Prezzo
5200852155	ROT	50 m ²	18 ROT/PAL	2.16 CHF/m ²

Fibre di vetro KBS

Armatura in fibra di vetro per massetti cementizi



Campo d'applicazione

- Armatura in fibra di vetro per massetti cementizi nell'edilizia abitativa e commerciale
- Per la riduzione di fessure dovute al ritiro nonché della larghezza delle fessure
- Per ridurre spostamenti in altezza nella zona delle crepe

Vantaggi del prodotto

- Pressoché invisibile in superficie
- Facile aggiunta direttamente nella pompa per massetto
- Le caratteristiche di lavorazione della malta vengono limitate solo in minima misura

Dettagli

Non resistente agli alcali

Consumo

per m³ di massetto 0.75 - 3.0 kg

Codice articolo	Imballaggio	Unità	Quantità/paletta	Prezzo
5200854861	SCC	20 kg	45 SCC/PAL	8.35 CHF/kg

Fibre in polipropilene KBS

Fibre in polipropilene per l'armatura di massetti cementizi



Campo d'applicazione

- Armatura in fibre di polipropilene per massetti cementizi nell'edilizia abitativa e commerciale
- Per la riduzione di fessure dovute al ritiro nonché della larghezza delle fessure
- Per ridurre spostamenti in altezza nella zona delle crepe

Vantaggi del prodotto

- Facile aggiunta direttamente nella pompa per massetto
- Resistente alla corrosione e agli alcali
- Le caratteristiche di lavorazione della malta vengono limitate solo in minima misura

Consumo

per m³ di massetto 1 - 3 kg

Codice articolo	Tipo	Imballaggio	Unità	Quantità/paletta	Prezzo
5200855076	confezionato a 200 g	SCC	10 kg	24 SCC/PAL	9.00 CHF/kg
5200855078	confezionato a 1000 g	SCC	20 kg	12 SCC/PAL	8.42 CHF/kg
5200855081	sfuso	SCC	20 kg	20 SCC/PAL	7.78 CHF/kg

Fibre di acciaio KBS

Armatura in fibra di acciaio per massetti cementizi e calcestruzzi duri



Campo d'applicazione

- Armatura in fibra d'acciaio per massetti cementizi e calcestruzzi duri nell'edilizia abitativa, commerciale e industriale
- Per aumentare la resistenza alla flessione
- Per limitare la larghezza delle crepe di screpolature da ritiro

Vantaggi del prodotto

- Facile aggiunta direttamente nella pompa per massetto
- Aumento della resistenza alla trazione e alla flessione
- Elevata resistenza post-fessurazione
- Ancoraggio ottimale grazie alla forma ondulata
- Riduzione della propensione alle screpolature da ritiro

Consumo

per m³ di massetto 25 - 35 kg

Codice articolo	Tipo	Imballaggio	Unità	Quantità/paletta	Prezzo
5200854883	EFW 20 mm	SCC	20 kg	50 SCC/PAL	3.10 CHF/kg



Campo d'applicazione

- Tessuto in fibra di vetro per il rinforzo di pavimentazioni
- Nel risanamento di vecchie costruzioni, nell'edilizia abitativa e commerciale
- Per il rinforzo di masse di livellamento, in particolare su pavimenti di legno

Vantaggi del prodotto

- Elevata resistenza alla trazione
- Resistente agli alcali

Dettagli

Larghezza della maglia: 8 x 8 mm
 Dimensioni del rotolo: 1.0 x 50 m
 Peso per unità di superficie: ca. 225 g/m²

Consumo

per m² con sovrapposizione ca. 1.05 m

Codice articolo	Imballaggio	Unità	Prezzo
5200654727	ROT	50 m ²	5.40 CHF/m ²

weber.floor 4955

Nastro di separazione fonoassorbente



Campo d'applicazione

- Stuoia di separazione fonoassorbente per l'edilizia abitativa e commerciale
- Nel risanamento di vecchie costruzioni
- Per l'attenuazione del rumore da impatto
- Come strato di separazione pregiato sotto massetti

Vantaggi del prodotto

- Attenuazione del rumore da calpestio fino a 17 dB con massetto sottile di 25 mm
- Rivestito su entrambi i lato con pellicola PE
- Applicazione semplice e rapida tramite striscia srotolabile

Dettagli

Comprimibilità massima solo del 10 %
Spessore: circa 2.5 mm
Larghezza: 1 m

Consumo

per m² 1.05 m²

Codice articolo	Imballaggio	Unità	Quantità/paletta	Prezzo
5200678146	ROT	30 m ²	16 ROT/PAL	7.45 CHF/m ²

Polietilene espanso

Tappetino in polietilene espanso



Campo d'applicazione

- Come strato di separazione del massetto per costruzioni galleggianti
- Per il miglioramento dell'isolamento contro il rumore d'impatto

Vantaggi del prodotto

- Posa semplice

Dettagli

Lunghezza/larghezza dei rotoli:
5 mm / 100 m x 1.50 m

Codice articolo	Tipo	Imballaggio	Unità	Prezzo
5200853061	5 mm	ROT	150 m ²	2.21 CHF/m ²

Barriera contro l'umidità PE 3/300

Barriera contro l'umidità in PE



Campo d'applicazione

- Barriera contro l'umidità contro l'umidità di risalita capillare in caso di pavimenti grezzi a contatto con il terreno o con umidità residua
- Su solai divisori dei singoli piani sopra locali con un'elevata umidità dell'aria
- Come strato di separazione privo di pieghe in caso di massetti a strato sottile

Vantaggi del prodotto

- Ridotta altezza di montaggio anche nella zona di sovrapposizione
- Nastro adesivo integrato longitudinalmente per il più facile collegamento tra loro dei teli

Dettagli

Spessore: circa 3 mm
(3 mm di polietilene espanso rivestito di una pellicola in PE spessa 300 µm)

Dimensioni del rotolo: 1.30 x 40 m

Valore sd: ≥ 100 m

Consumo

PE 3/300, per rotolo ca. 50 m²

Codice articolo	Tipo	Imballaggio	Unità	Unità/imballaggio	Prezzo
5200852153	barriera di umidità	ROT	50 m ²	8 ROT/PAL	5.68 CHF/m ²
5200853025	nastro sigillante	ROT	15 m	8 ROT/SCC	3.04 CHF/m

Manto impermeabile Katja Sprint

Barriera contro l'umidità bituminosa

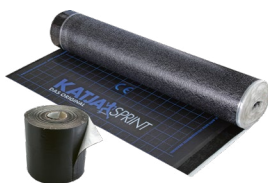

Campo d'applicazione

- Barriera contro l'umidità contro l'umidità di risalita capillare in caso di pavimenti grezzi a contatto con il terreno o con umidità residua
- Su solai divisori dei singoli piani sopra locali con un'elevata umidità dell'aria
- Come strato di separazione privo di pieghe in caso di massetti a strato sottile

Vantaggi del prodotto

- Nastri adesivi nella zona di sovrapposizione
- Semplice applicazione grazie alla messa in opera a secco
- Può essere posato a forma di vasca
- Nessuna formazione di gole

Dettagli

Dimensioni del rotolo: 1.25 x 32 m

Consumo

1 rotolo Katja Sprint da 40 m² ca. 32 m²

Codice articolo	Tipo	Imballaggio	Unità	Quantità/paletta	Prezzo
5200852147	membrana impermeabile	ROT	40 m ²	20 ROT/PAL	5.71 CHF/m ²
5200852144	striscia di collegamento	ROT	15 m	60 ROT/PAL	4.52 CHF/m

weber RS 8-50

Fasce perimetrali

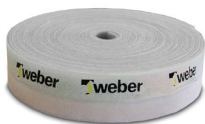

Campo d'applicazione

- Per impedire ponti di trasmissione sonora
- In caso di impiego di masse di livellamento e massetti
- Per interni

Vantaggi del prodotto

- Piede autoadesivo
- Effetto di arresto ed effetto molla integrato

Dettagli

Spessore: 8 mm
Altezza: 50 mm

Disponibile solo in confezione da 4 rotoli = 100 m

Codice articolo	Contenuto	Quantità	Prezzo/unità	Prezzo/imballaggio
5200653696	25 m	4 ROT/SCC	2.31 CHF/m	57.75 CHF/ROT

Striscia da aggiustaggio KBS F

Striscia da aggiustaggio in PE «molleggiata»



Campo d'applicazione

- Come fascia perimetrale tra il massetto e tutti gli elementi costruttivi adiacenti
- Ideale per massetti a vista

Vantaggi del prodotto

- Flessibile e molleggiato
- Facile fissaggio al sottofondo grazie al nastro adesivo ben aderente
- Ideale per angoli all'interno e all'esterno perfetti
- Montaggio facilissimo

Dettagli

Sacco da 100 m (4 rotoli da 25 m)

Fornibile "con" o "senza" nastro adesivo sul lato posteriore.

Consumo

per m di elementi costruttivi adiacenti ca. 1 m

Codice articolo	Tipo	Imballaggio	Unità	Prezzo
5200853082	8 / 80 mm, con	SAC	100 m	1.75 CHF/m
5200853085	8 / 100 mm, con	SAC	100 m	1.85 CHF/m
5200853086	8 / 120 mm, con	SAC	100 m	2.35 CHF/m
5200853081	8 / 80 mm, senza	SAC	100 m	1.65 CHF/m
5200853084	8 / 100 mm, senza	SAC	100 m	1.75 CHF/m
5200853087	8 / 120 mm, senza	SAC	100 m	2.25 CHF/m
5200853088	8 / 150 mm, senza	SAC	100 m	2.75 CHF/m

Striscia di isolamento acustico

Striscia da aggiustaggio in PE



Campo d'applicazione

- Come giunto di dilatazione tra la massa di compensazione per pavimenti e tutti gli elementi costruttivi adiacenti

Vantaggi del prodotto

- Lato posteriore autoadesivo

Dettagli

Spessore: 5 mm, altezza: 50 mm
Sacco da 250 m (10 rotoli da 25 m)

Consumo

per m di elementi costruttivi adiacenti ca. 1 m

Codice articolo	Imballaggio	Unità	Prezzo
5200853090	SAC	250 m	1.05 CHF/m

Striscia da aggiustaggio in PE BK

Striscia da aggiustaggio in PE senza pellicola



Campo d'applicazione

- Come fascia perimetrale tra il massetto e tutti gli elementi costruttivi adiacenti
- In combinazione con profilo d'armatura KBS come giunto di dilatazione

Vantaggi del prodotto

- Fissaggio sicuro grazie al nastro adesivo bituminoso

Dettagli

Spessore: 8 mm, altezza: 80 mm
Sacco da 500 m (10 rotoli da 50 m)

Consumo

per m di elementi costruttivi adiacenti ca. 1 m

Codice articolo	Imballaggio	Unità	Prezzo
5200853078	SAC	500 m	1.05 CHF/m

Striscia da aggiustaggio in PE FSR-B

Striscia da aggiustaggio perimetrale in PE con pellicola



Campo d'applicazione

- Come fascia perimetrale tra il massetto e tutti gli elementi costruttivi adiacenti
- Per massetti convenzionali

Vantaggi del prodotto

- Fissaggio sicuro grazie al nastro adesivo bituminoso
- Viene posato sul pavimento grezzo e premuto contro la parete con l'isolamento

Dettagli

Sacco da 600 m (12 rotoli da 50 m)

Consumo

per m di elementi costruttivi adiacenti ca. 1 m

Codice articolo	Tipo	Imballaggio	Unità	Prezzo
5200853079	8 / 100 mm	SAC	600 m	1.20 CHF/m

Profilo di dilatazione DSD

Profilo di dilatazione



Campo d'applicazione

- Profilo autoadesivo per giunti di dilatazione conformi alle norme per l'intero spessore del massetto

Vantaggi del prodotto

- Movimento senza sollecitazione dei campi nell'intera zona dei giunti
- Impedisce la trasmissione del suono tra i campi di massetto

Codice articolo	Tipo	Imballaggio	Unità	Quantità/paletta	Prezzo
5200852974	80 mm x 5 mm / 2.0 m	SCC	50 m	30 SCC/PAL	7.80 CHF/m
5200697026	60 mm x 10 mm / 1.80 m	SCC	45 m	21 SCC/PAL	6.89 CHF/m
5200852982	80 mm x 10 mm / 1.80 m	SCC	45 m	21 SCC/PAL	7.00 CHF/m

Profilo di dilatazione Gefidehn®

Profilo di dilatazione



Campo d'applicazione

- Profilo autoadesivo per giunti di dilatazione conformi alle norme per l'intero spessore del massetto

Vantaggi del prodotto

- Movimento senza sollecitazione dei campi nell'intera zona dei giunti
- Impedisce la trasmissione del suono tra i campi di massetto

Dettagli

Spessore: 10 mm

Codice articolo	Tipo	Imballaggio	Unità	Quantità/paletta	Prezzo
5200853016	50 mm / 1.80 m	SCC	36 m	42 SCC/PAL	8.30 CHF/m
5200853020	60 mm / 1.80 m	SCC	36 m	42 SCC/PAL	9.15 CHF/m
5200853022	80 mm / 1.80 m	SCC	36 m	33 SCC/PAL	10.70 CHF/m

Dischi monospazzola 3M™

Dischi per monospazzola

**Campo d'applicazione**

- 3M™ Superpad blu è adatto per lucidare a specchio la superficie di **weber.floor 4650 DesignColour** prima della sigillatura.
- 3M™ Superpad verde può essere utilizzato per la levigatura intermedia **weber.floor 4650 DesignColour** o **massetti a vista KBS Pur** prima della sigillatura.
- 3M™ Surface Preparation Pad SPP è adatto per l'asportazione meccanica di sigillature.

Vantaggi del prodotto

- Elevata forza adesiva, riutilizzabile e lavabile
- Lunga durata di vita grazie alla distribuzione uniforme degli abrasivi minerali
- Prestazioni costanti

Codice articolo	Tipo	Unità	Prezzo
5200939531	3M™ Superpad blu Ø 432 mm	1 PZ	35.00 CHF/PZ
5200939535	3M™ Superpad verde Ø 432 mm	1 PZ	35.00 CHF/PZ
5200939536	3M™ SPP Ø 430 mm	1 PZ	3700 CHF/PZ

Pinza per intagli Gefidehn®

Pinza

**Campo d'applicazione**

Per la creazione di passaggi d'ingresso rotondi attraverso profili di dilatazione Gefidehn per tubi per riscaldamento a pavimento.

Vantaggi del prodotto

- Fa risparmiare tempo
- Per una corretta formazione dei giunti

Codice articolo	Tipo	Unità	Prezzo
5200852131	rotondo	1 PZ	112.00 CHF/PZ
5200852132	quadrato	1 PZ	112.00 CHF/PZ

Disco da rettifica diamantato

Disco da rettifica diamantato

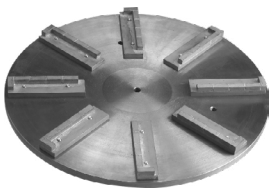
**Campo d'applicazione**

- Piastra abrasiva per la levigatura di tutti i tipi di massetti
- Ideale per adeguamenti in altezza nei giunti
- Per la rimozione di impurità e strati di sinterizzazione
- Anello di attacco per macchine Silectro

Vantaggi del prodotto

- Durevole e robusto
- Molto resistente grazie al contenuto di diamanti
- Ottimale per massetti a base di solfato di calcio

Codice articolo	Tipo	Unità	Prezzo
5200852113	Anello di montaggio	1 PZ	425.00 CHF/PZ
5200852116	Segmente	1 PZ	215.00 CHF/PZ
5200852121	disco	1 PZ	385.00 CHF/PZ

Barra livellatrice

Barra livellatrice



Campo d'applicazione

- Barra livellatrice per la distribuzione e lo sfiato di massetti flottanti

Vantaggi del prodotto

- ergonomico
- robusto

Codice articolo	Tipo	Unità	Prezzo/pezzo
5200852140	Ø 50 mm, larghezza = 1,00 m	1 PZ	258.00 CHF/PZ
5200852141	Ø 50 mm, larghezza = 2,00 m	1 PZ	274.00 CHF/PZ
5200852142	Ø 50 mm, larghezza = 3,00 m	1 PZ	291.00 CHF/PZ
5200890559	Ø 30 mm, larghezza = 0,75 m	1 PZ	218.00 CHF/PZ
5200890561	Ø 30 mm, larghezza = 1,425 m	1 PZ	240.00 CHF/PZ
5200890563	Ø 30 mm, larghezza = 2,400 m	1 PZ	274.00 CHF/PZ

Racla svedese

Spatola svedese



Campo d'applicazione

- Per distribuire e ventilare gli stucchi altamente fluidi

Vantaggi del prodotto

- Con il manico di scopa è possibile lavorare in posizione eretta

Dettagli

Larghezza: 60 cm, fornita con pezzo di giunzione e manico di scopa

Codice articolo	Unità	Prezzo
5200654726	PZ	65.00 CHF/PZ

Scarpe chiodate

Scarpe chiodate



Campo d'applicazione

- Per la lavorazione di stucchi/masse livellanti nelle ristrutturazioni e nuove costruzioni
- Quando si frammischia sabbia al quarzo in strati di fondo freschi in resina epossidica

Vantaggi del prodotto

- Facili da indossare e togliere
- Tenuta ottimale anche senza cinghie di fissaggio
- Resistenti e facili da pulire

Codice articolo	Tipo	Unità	Prezzo
5200879148	Taglia 42 - 44	1 PAI	185.00 CHF/PAI
5200856642	Taglia 45 - 48	1 PAI	185.00 CHF/PAI

weber.floor Piede di livellamento

Marcatura dell'altezza per lavori di livellamento

**Campo d'applicazione**

- Piede di livellamento autoadesivo con scala millimetrica integrata
- Per il controllo semplice dell'altezza di installazione nel caso di lavori di livellamento con successiva posa
- Anche adatto per la marcatura di punti di misura CM

Vantaggi del prodotto

- Può essere tagliato con forbici o coltello
- Colore di segnalazione giallo per buona visibilità
- Scala millimetrica chiaramente leggibile

Codice articolo	Imballaggio	Unità	Prezzo/cartone
5200695461	SCC	100 PZ	78.00 CHF/SCC

weber.floor 4965

Strisce di delimitazione

**Campo d'applicazione**

- Striscia di gommapiuma autoadesiva per la delimitazione di sezioni di lavoro
- Per lavori di rasatura di massetti nell'edilizia abitativa, commerciale e industriale.
- Per l'incollaggio di installazioni e scarichi

Vantaggi del prodotto

- Autoadesiva
- Lavorazione semplice e rapida

Dettagli

Lunghezza barre: 2 m

Codice articolo	Tipo	Imballaggio	Unità	Prezzo
5200654724	15 x 15 mm	FSC	50 m	2.44 CHF/m
5200654725	30 x 30 mm	FSC	50 m	3.65 CHF/m

Caraffa di misura 5 l

Caraffa di misura da 5 litri

**Campo d'applicazione**

- Per una semplice aggiunta dell'acqua per l'impaasto in caso di miscelazione a mano

Vantaggi del prodotto

- Leggermente elastico
- Molto stabile

Dettagli

Contenuto di misura: 5000 ml

Codice articolo	Unità	Prezzo
5200856644	1 PZ	19.95 CHF/PZ

KBS Floccula

Soluzione per acqua di lavaggio d'emergenza



Campo d'applicazione

- Sistema rapido e facile da usare per filtrare l'acqua sporca della produzione di massetti a base di solfato di calcio o cementizi.
- Sistema di filtraggio per la preparazione di acqua di lavaggio con particelle in sospensione
- Per l'acqua sporca derivante dalla produzione di massetti a base di solfato di calcio o cementizi
- In assenza di un trogolo o in condizioni di spazio ristretto

Vantaggi del prodotto

- Rapida flocculazione delle frazioni fini
- Sedimentazione fortemente accelerata
- Componenti salvaspazio

Dettagli

Tassa di servizio forfettaria in caso di applicazione con KBS-Mix-Mobil: Fr. 60.00 per intervento
KBS Floccula: Secchio da 4 kg

Codice articolo	Tipo	Imballaggio	Prezzo
5200877298	Floccula	SEC	125.00 CHF/PZ
5200900705	sacchetto per lo smaltimento della malta	PZ	25.00 CHF/PZ
5200900727	sacchetto filtrante	PZ	60.00 CHF/PZ

HOLA Polytex

Rullo per vernici a base di solventi



Campo d'applicazione

- Rullo per pittura a pelo corto per la lavorazione di pitture solide o tixotropiche
- Per sottofondi lisci e leggermente ruvidi
- Particolarmente adatto per la vernice sigillante contenente solventi **Rockfloor 6500**

Vantaggi del prodotto

- Buon assorbimento del colore e rilascio uniforme del colore
- Sfumatura ottimale del colore e struttura fine
- Particolarmente adatto per pitture opache

Dettagli

Rivestimento in Polytex
Pelo: 10 mm
Sistema a incastro Ø 8 mm

Codice articolo	Unità	Prezzo
5200918286	PZ	18.00 CHF/PZ

HOLA Microtex

Rullo per vernici a base d'acqua



Campo d'applicazione

- Rullo per pittura con rivestimento in poliammide di alta qualità per la lavorazione di vernici e pitture opache a base di acqua
- Per sottofondi lisci, non strutturati
- Particolarmente adatto per tutte le sigillature di protezione in PU **weber.floor protect**, **Floor 4500** e **Minotop Aqua**

Vantaggi del prodotto

- Buon assorbimento del colore e rilascio uniforme del colore
- Resistente all'abrasione e all'uso
- Particolarmente adatto per vernici a base di acqua

Dettagli

Rivestimento in poliammide
Pelo: 10 mm
Sistema a incastro Ø 8 mm

Codice articolo	Unità	Prezzo
5200918289	PZ	23.25 CHF/PZ

weber.floor 4937**Sabbia da spargere 0.7 - 1.2 mm****Campo d'applicazione**

- Sabbia di cristalli di quarzo con contenuto ridotto di fini, assortita ed essiccata, per spolverare fondi freschi in resina epossidica
- Per assicurare l'aderenza agli strati successivi
- Per la realizzazione di superfici antisdrucchio

Vantaggi del prodotto

- Fuso granulometrico molto uniforme
- Elevata resistenza agli acidi
- Contenuto ridotto di fini

Dettagli

Granulometria: 0.7 - 1.2 mm

Consumoper la copertura con sabbia in eccesso 2 - 3 kg/m²

Codice articolo	Imballaggio	Unità	Quantità/paletta	Prezzo
5200688702	SAC	25 kg	40 SAC/PAL	0.65 CHF/kg

KBS 60**Agente distaccante pronto per l'uso****Campo d'applicazione**

- Agente distaccante pronto per l'uso per sottofondi assorbenti e non assorbenti
- Per l'impiego con casseforme e macchine

Vantaggi del prodotto

- Applicabile con macchine irroratrici adatte
- Applicabile a spruzzo anche a temperature più basse
- Ottimo effetto di separazione
- Biodegradabile, privo di solventi

Dettagli

Conservare al riparo dal gelo.

ConsumoCasseforme in acciaio o in materiale sintetico: ca. 20 ml/m²

Codice articolo	Imballaggio	Unità	Quantità/paletta	Prezzo
5200856002	SCM	20 kg	24 SCM/PAL	8.45 CHF/kg
5200855108	CON	880 kg		8.25 CHF/kg

Tessuto in fibra di vetro 4 x 4 mm**Tessuto per l'appesantimento dei tubi****Campo d'applicazione**

- In caso di posa di massetti autolivellanti sul riscaldamento a pavimento
- Assicura che tubi del riscaldamento a pavimento non sufficientemente fissati non salgano in superficie

Vantaggi del prodotto

- Granelli di sabbia premuto il tessuto verso il basso
- Le frazioni fini del massetto possono scorrere attraverso il tessuto, pertanto si ha una conduzione termica ideale grazie a tubi di riscaldamento integrati in modo pulito

Dettagli

Dimensioni del rotolo: 1.0 x 50 m

Codice articolo	Imballaggio	Unità	Quantità/paletta	Prezzo
5200852154	ROT	50 m ²	30 ROT/PAL	2.96 CHF/m ²

Cavo scaldante per massetto galleggiante

Cavo scaldante per massetto galleggiante



Campo d'applicazione

- Cavo di resistenza per le ristrutturazioni e le nuove costruzioni
- Per l'essiccazione rapida di massetti senza riscaldamento a pavimento

Vantaggi del prodotto

- Può essere collegato a una normale presa di corrente
- Regola la temperatura del massetto dal basso
- Per un tempestivo raggiungimento della maturità di posa
- Può essere utilizzato come riscaldamento a pavimento elettrico (sono assolutamente necessari un sensore di temperatura/termostato e un'autorizzazione ufficiale)

Dettagli

Lunghezze del cavo:
30 m (per 4 - 7 m² / ca. 0.4 kW)
65 m (per 8 - 14 m² / ca. 0.8 kW)
110 m (per 20 - 30 m² / ca. 1.9 kW)

Codice articolo	Tipo	Unità	Prezzo
5200852135	30 m	1 PZ	124.00 CHF/PZ
5200852136	65 m	1 PZ	209.00 CHF/PZ
5200852134	110 m	1 PZ	298.00 CHF/PZ

Regolatore per impianti di riscaldamento a pavimento Defromat

Termostato ambiente



Campo d'applicazione

- In caso di utilizzo dei cavi scaldanti per massetto galleggiante come riscaldamento a pavimento elettrico

Vantaggi del prodotto

- Regolazione semplice del riscaldamento a pavimento

Codice articolo	Unità	Prezzo
5200852137	1 PZ	290.00 CHF/PZ

Regolatore per impianti di riscaldamento a pavimento EDIZIOdue

Termostato ambiente



Campo d'applicazione

- In caso di utilizzo dei cavi scaldanti per massetto galleggiante come riscaldamento a pavimento elettrico

Vantaggi del prodotto

- Regolazione semplice del riscaldamento a pavimento

Codice articolo	Unità	Prezzo
5200852138	1 PZ	440.00 CHF/PZ

Pigmenti

Pigmenti coloranti in polvere



Campo d'applicazione

- Pigmenti coloranti in polvere per la realizzazione di massetti a vista colorati a partire dal KBS Mix-Mobil o di rivestimenti in calcestruzzo duro.

Vantaggi del prodotto

- Sono disponibili vari colori di base
- I pigmenti nero e bianco sono disponibili in sacchetti idrosolubili preporzionati
- Qualità collaudata per Mix-Mobil

Codice articolo	Tipo	Imballaggio	Unità	Prezzo
5200900732	nero; Sacco da 1 kg	SCC	20 kg	8.50 CHF/kg
5200900736	nero; Sacco da 2 kg	SCC	20 kg	8.50 CHF/kg
5200900739	bianco; Sacco da 1 kg	SCC	20 kg	11.50 CHF/kg
5200900737	bianco; Sacco da 2 kg	SCC	20 kg	11.50 CHF/kg
5200900698	Bayferrox giallo 920	SAC	20 kg	12.80 CHF/kg
5200900701	Bayferrox marrone 686	SAC	25 kg	11.20 CHF/kg
5200900702	Bayferrox rosso 140	SAC	25 kg	11.30 CHF/kg
5200900703	Colortherm verde GN	SAC	25 kg	28.20 CHF/kg

Angolo di cartone KBS

Angolo di cartone



Campo d'applicazione

- Per cassature perimetrali di massetti

Vantaggi del prodotto

- Molto stabile per cassature affidabili

Dettagli

Lunghezza: 2.20 m

Codice articolo	Tipo	Imballaggio	Unità	Quantità/paletta	Prezzo
5200853026	60 x 60 mm	FSC	44 m	112.5 FSC/PAL	1.80 CHF/m
5200853027	80 x 80 mm	FSC	44 m	56 FSC/PAL	2.21 CHF/m

Nastro adesivo in PVC KBS

Nastro adesivo in PVC



Campo d'applicazione

- Nastro adesivo ben aderente
- Ampia gamma di applicazioni nel cantiere, in ufficio o a casa

Vantaggi del prodotto

- Può essere staccato a mano, tuttavia molto resistente agli strappi

Dettagli

Dimensioni del rotolo: 50 mm x 66 m

Codice articolo	Imballaggio	Unità	Quantità/paletta	Prezzo
5200852148	SCC	36 ROT	55 SCC/PAL	3.60 CHF/ROT

Note legali

Condizioni generali di vendita della Saint-Gobain Weber SA

Condizioni generali di contratto e di vendita

1. Queste condizioni generali di contratto e di vendita costituiscono parte integrante del contratto stipulato tra il cliente e la Saint-Gobain Weber SA/KBS Kirchhofer Bodensysteme SA (a seguito denominata come Saint-Gobain Weber SA). Le modifiche sono valide soltanto previa approvazione scritta della Saint-Gobain Weber SA. Non sono applicabili condizioni generali di contratto del cliente.
2. La Saint-Gobain Weber SA dispone di diversi settori di prodotti per i quali si applicano condizioni di vendita e di fornitura differenti in base alle condizioni riportate alla voce «I nostri servizi» nei rispettivi listini prezzi.
3. La Saint-Gobain Weber SA si impegna a tenere sempre a disposizione l'intera gamma di prodotti per la sua clientela. A prescindere da questo principio, la Saint-Gobain Weber SA si riserva però il diritto di apportare in qualsiasi momento modifiche tecniche ai suoi prodotti, cambiare le dimensioni dei contenitori e adeguare i prezzi di vendita e le date di consegna alle circostanze.
4. Compatibilmente con le possibilità, la fornitura avviene nei tempi richiesti dal cliente. I termini di consegna per i prodotti standard a magazzino richiedono solitamente almeno 2 giorni lavorativi.
5. I ritiri diretti presso i magazzini della Saint-Gobain Weber SA sono possibili solo previa comunicazione del cliente e conferma da parte della Saint-Gobain Weber SA.
6. Si declina ogni responsabilità per ritardi di consegna dovuti a circostanze straordinarie e forza maggiore, come ad es. condizioni di consegna, di produzione, energetiche e di trasporto difficili, violazione della pace del lavoro, misure adottate dalle autorità pubbliche, pandemia ed epidemia. È escluso qualunque risarcimento per eventuali tempi di attesa.
7. Il contratto di compravendita si considera concluso non appena la Saint-Gobain Weber SA riceve l'ordinazione del cliente, a meno che la Saint-Gobain Weber SA non avvisi il cliente entro un termine adeguato, di non poter accettare l'affare. Il cliente si assume il rischio per eventuali ordinazioni verbali.
8. Uso e rischi sono trasferiti al cliente dal momento della consegna presso il punto di vendita o il magazzino, anche se la fornitura avviene franco cantiere.
9. Le ordinazioni in m² non possono essere contestate se i quantitativi risultassero eccedenti o insufficienti. Il consumo dipende dalla natura del supporto e dalla rispettiva modalità di lavorazione. I valori ipotizzati da parte di Saint-Gobain Weber SA si basano su valori medi.
10. Nel caso di intonaci tinteggiati, per cause tecniche di produzione possono verificarsi differenze quantitative (±5%). Eventuali quantitativi eccedenti vengono fatturati. Non esiste alcun diritto di restituzione.
11. Se non diversamente concordato, si applicheranno i prezzi secondo il listino prezzi attualmente in vigore e i supplementi attualmente in vigore elencati su www.ch.weber alla voce «Aggiustamenti di prezzo».
12. Il cliente deve controllare le caratteristiche della merce subito dopo la ricezione. La fornitura della merce è considerata conforme al contratto di vendita e senza difetti evidenti se non viene contestata per iscritto dal cliente entro i primi 5 giorni lavorativi dal recapito. Se, in un secondo momento, vengono rilevati difetti nascosti che non erano riconoscibili durante la normale ispezione, questi dovranno essere segnalati per iscritto entro 10 giorni lavorativi dalla loro scoperta. In caso contrario, gli eventuali diritti decadono. I reclami relativi alla fatturazione devono essere presentati entro 30 giorni dalla data di fatturazione.

Reclami relativi a divergenze di colore nei prodotti colorati devono essere presentati per iscritto alla Saint-Gobain Weber SA al più tardi entro 5 giorni lavorativi dalla consegna, in

ogni caso però prima dell'impiego. Se un prodotto colorato viene lavorato comunque, non è possibile presentare successivamente alcun reclamo. In caso di ordinazioni successive di prodotti colorati, è assolutamente necessario confrontare la tonalità con le superfici già lavorate prima dell'applicazione.

13. La Saint-Gobain Weber SA garantisce la qualità ineccepibile dei prodotti forniti; tuttavia, modeste variazioni di tinta non sono considerate un difetto. Se la merce presentasse carenze qualitative, la Saint-Gobain Weber SA provvederà a sostituirla di pieno diritto con merce di qualità ineccepibile. Sono escluse ulteriori pretese da parte del cliente, in particolare eventuali pretese di risarcimento dei danni. Non esiste alcun diritto di restituzione. I termini di prescrizione per diritti di garanzia sono disciplinati dall'art. 210 CO.
14. I prodotti di Saint-Gobain Weber SA devono essere usati soltanto per i campi applicativi definiti nelle relative schede dati e solo conformemente alle condizioni di lavorazione ivi descritte. Le variazioni rispetto a tali presupposti necessitano dell'espressa autorizzazione di Saint-Gobain Weber SA.
Nell'ambito dell'impiego del prodotto, il cliente deve osservare e attuare le norme specifiche dei prodotti e le regole riconosciute della tecnica e dell'arte edilizia per quanto riguarda la lavorazione nonché i controlli e l'assicurazione della qualità.
15. Le raccomandazioni al cliente circa l'applicazione, il consumo, il tempo di asciugatura, le sfumature di tinta, ecc. sono frutto dell'esperienza della Saint-Gobain Weber SA nell'impiego dei prodotti venduti, ma non sono vincolanti. Una consulenza non comporta alcuna responsabilità a carico della Saint-Gobain Weber SA. La scelta corretta e specifica dei prodotti, la miscelazione, la lavorazione, l'applicazione e un consumo conforme alle norme sono di responsabilità esclusiva del cliente. La Saint-Gobain Weber SA non è responsabile per danni che si creano durante la lavorazione o dopo.
16. Silo: noleggio, sistemazione e funzionamento
 - a) Il silo viene messo a disposizione del cliente a titolo di prestito. Rimane di proprietà della Saint-Gobain Weber SA.
 - b) Il cliente è responsabile della sistemazione del silo. Per ogni silo è necessario un accesso di 3.5 m di larghezza, 4 m di altezza e una superficie di almeno 2.5 m × 2.5 m. Quando è totalmente riempito, il silo pesa ca. 35 t (18 m³) o, rispettivamente, 23 t (12 m³). Il cliente dovrà assicurare che la base di appoggio presenti la capacità portante necessaria e che, all'occorrenza, il silo sia protetto da cedimenti laterali e dilavamenti. Se il fondo non è abbastanza compatto, il cliente dovrà far costruire una soletta d'appoggio.
 - c) La responsabilità della Saint-Gobain Weber SA si limita alla fornitura e al ritiro del silo, cioè finché il silo è saldamente collegato al dispositivo di sollevamento del ribaltabile. Il cliente è responsabile nei confronti di terzi e della Saint-Gobain Weber SA per danni causati da difetti nel luogo di sistemazione del silo o da un uso scorretto dello stesso. Il cliente si assume anche le spese per il recupero di silii che non possono più essere prelevati dal ribaltabile. Esso s'impegna pure a sostituire parti mancanti sia al silo che ai macchinari ricevuti in prestito. La Saint-Gobain Weber SA non si assume gli oneri delle spese o alcuna responsabilità per tempi di fermo dovuti a macchine o apparecchiature difettose, il cui funzionamento è venuto a mancare durante l'orario di lavoro sul cantiere.
 - d) Il silo viene ritirato entro 3 giorni lavorativi senza ulteriori costi. Se il cliente insiste su un ritiro a più breve termine, i costi dell'operazione verranno calcolati in base alle spese effettivamente sostenute, conformemente al listino prezzi. La Saint-Gobain Weber SA può, a sua discrezione, rinunciare alla fatturazione di costi aggiuntivi se uno dei suoi ribaltabili si trova nell'area interessata.
 - e) Le macchine e le apparecchiature di lavorazione fornite con il silo e restituite alla Saint-Gobain Weber SA devono

essere complete, funzionanti e pulite. Danneggiamenti e contaminazioni presenti sulle macchine e sulle apparecchiature attribuibili ad un uso improprio o al mancato rispetto dell'obbligo di diligenza, verranno fatturati al cliente in base al costo.

17. Nel caso di richieste della Saint-Gobain Weber SA, è escluso il diritto del cliente alla compensazione con eventuali contropretese di alcun genere.
18. I clienti che lavorano per la prima volta i prodotti o sistemi della Saint-Gobain Weber SA possono richiedere l'intervento del servizio di dimostrazione (al massimo mezza giornata lavorativa per ogni gruppo di prodotti risp. fase di lavoro nel sistema). Il supporto da parte del servizio di dimostrazione verrà fatturato in base al listino prezzi. La collaborazione del servizio di dimostrazione non crea alcun obbligo di garanzia da parte della Saint-Gobain Weber SA per l'esecuzione dei lavori e per l'opera. Per questi rimane esclusivamente responsabile il cliente. Ciò non esime il cliente nemmeno dall'obbligo di ispezione e comunicazione del reclamo ai sensi del comma 12.
19. Eventuali modifiche delle presenti condizioni generali di vendita necessitano della forma scritta per essere considerate valide.
20. Il rapporto contrattuale è soggetto al diritto svizzero, ad esclusione della convenzione delle Nazioni Unite sulla vendita internazionale di merci. Luogo d'adempimento e foro competente per tutti gli obblighi del cliente e della Saint-Gobain Weber SA è 5405 Baden. Tuttavia, la Saint-Gobain Weber SA ha inoltre il diritto di perseguire il cliente presso la sua sede e/o residenza.

Prezzi e condizioni di pagamento

Per forniture minime di materiale, compensi forfettari cantiere, supplementi di trasporto e utilizzo delle tecniche di applicazione si applicano le condizioni e i prezzi riportati alla voce «I nostri servizi» nei listini prezzi.

1. Condizioni di pagamento:
 - 30 giorni netto.
 - Deduzioni ingiustificate verranno addebitate.
2. I prezzi sono intesi come segue:
 - a) IVA esclusa.
 - b) Franco deposito dei negozianti di materiali edili o magazzino del rivenditore: secondo listini prezzi e condizioni generali per il commercio di materiali da costruzione.
 - c) Franco fabbrica o franco cantiere risp. deposito stazione a valle. Per forniture in regioni di montagna con divieto di transito rimorchi e limitazione del peso viene fatturato un supplemento secondo le tariffe dell'ASTAG. Eventuali tasse di pesatura, di manovra e di raccordo sono a carico del cliente, così come i tempi d'attesa e tempi di scarico prolungati.
 - d) La fatturazione di supplementi in piccole quantità e di altri servizi logistici è effettuata in base al listino prezzi.
 - e) I prezzi differenziati e tutti i supplementi (come ad es. supplemento per trasporto di piccole quantità, colorazione, spese di trasporto, supplemento per camion gru, ecc.) vengono computati singolarmente. Ogni fornitura viene considerata come singolo ordine. Per la determinazione dei prezzi non è ammesso il raggruppamento di singole forniture.
3. Forniture in sili:
 - a) La fornitura di silo vuoti e l'eventuale spostamento degli stessi all'interno del cantiere saranno addebitati al prezzo riportato nei listini al punto «I nostri servizi». Le spese per lo spostamento di un silo su un altro cantiere non saranno addebitate laddove si provveda a un nuovo riempimento dello stesso entro 4 settimane.
 - b) Vengono fatturate sempre almeno 7 tonnellate, la quanti-

tà minima fatturabile per gli intonaci di fondo leggeri è di almeno 6 tonnellate e quella per **weber ip 1000** e **weber ip 1000 plus** è di almeno 4 tonnellate.

c) Per malte combinate per isolamento esterno vale quanto segue:

- Quantità residue di oltre 500 kg vengono abbuonate.
- La quantità minima d'acquisto è di 3 tonnellate. Se vengono usate meno di 3 tonnellate saranno fatturate ugualmente 3 tonnellate.

d) Per le forniture in silo si considera un consumo minimo per giornata lavorativa pari alle condizioni riportate al punto «I nostri servizi». Se il consumo minimo medio per giornata lavorativa non viene raggiunto, per ciascuna di queste giornate lavorative viene fatturato il tempo di stazionamento secondo i prezzi riportati al punto «I nostri servizi».

4. I consegnatari diretti devono osservare in particolare le disposizioni legali sul trasporto stradale di merci pericolose. In ogni caso, i rischi di trasporto sono a vostro carico.
5. Salvo accordo specifico contrario, si applicano i prezzi contenuti nel rispettivo listino prezzi in vigore della Saint-Gobain Weber SA. Per il resto valgono le condizioni generali di contratto e di vendita della Saint-Gobain Weber SA.
6. Non esiste alcun diritto di restituzione. Eccezionalmente e previo accordo con la Saint-Gobain Weber SA è possibile il ritiro di materiali. In questo caso fa stato la seguente regolamentazione:

a) Per prodotti riutilizzabili non colorati resi in confezioni sigillate sarà accreditato il prezzo originariamente fatturato previa detrazione delle spese di trasporto sostenute e dei costi operativogestionali imputabili in base al listino in vigore. Verranno abbuonati solo resi con un valore netto minimo della merce in base al listino in vigore.

b) Per prodotti non riutilizzabili che devono essere smaltiti, le spese di smaltimento vengono ulteriormente fatturate a prezzo di costo. Non avrà luogo alcun accredito. Dopo un esame approfondito del materiale e a propria discrezione, la Saint-Gobain Weber SA decide se il prodotto viene classificato come tipo a) o b).

NON è possibile la restituzione per tutte le lastre isolanti, squadrette per bordi di tetti, elementi per muri arrotondati, elementi d'architrave e d'intradosso, zoccoli, elementi portanti, di telai con battuta, zoccolini, davanzali, materiali appositamente colorati e prodotti speciali.

*Nel caso di questo documento si tratta di una traduzione.
Nel caso di interpretazioni diverse, fa fede la versione tedesca di queste condizioni generali di contratto.*

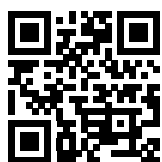

Contattaci

SAINT-GOBAIN

Saint-Gobain Weber SA

Sede centrale

Täferstrasse 11b
5405 Baden-Dättwil
T. +41 56 484 24 24

**Organizzazione di vendita
Svizzera tedesca Silo-Dispo**

Industriestrasse 10
8604 Volketswil
T. +41 44 947 88 00

**Organizzazione di vendita
Svizzera occidentale**

Boulevard de l'Arc-en-Ciel 28
1030 Bussigny
T. +41 21 637 00 80

Organizzazione di vendita Ticino

Via Cantonale 69
6805 Mezzovico
T. +41 91 946 19 50

www.ch.weber

**KBS, Kirchhofer-
Boden-Systeme SA**

**Organizzazione di
vendita Svizzera tedesca**

Industriestrasse 16
5106 Veltheim
T. +41 56 463 68 68

www.kbs-ag.ch

Un unico partner - mille soluzioni



Gessatori, imbianchini, costruttori di facciate

- ITEI e FV
- Intonaci di fondo e di finitura
- Acustica
- Materiali rigidi
- Pitture



Piastrellisti

- Collante e malta per giunti
- Malte rasanti
- Impermeabilizzazioni
- Riduzione del rumore da calpestio



Costruttori edili

- Calcestruzzo/ calcestruzzo spruzzato
- Malte da muratura
- Riparazione di calcestruzzo
- Impermeabilizzazioni



Sistemi per pavimenti

- Massetti flottanti
- Soluzioni per rinnovi
- Pavimenti industriali
- Chimica delle costruzioni

