



## Bodensysteme

*Preisliste*

# 2024

«Version vom 1. April 2024.  
Ersetzt alle vorangegangenen Versionen.»

### Bestellungen

Saint-Gobain Weber AG  
T. +41 44 947 88 00  
[bestellung@weber-marmoran.ch](mailto:bestellung@weber-marmoran.ch)

KBS, Kirchhofer-Boden-Systeme AG  
T. +41 56 463 68 68  
[bestellung@kbs-ag.ch](mailto:bestellung@kbs-ag.ch)

# Ansprechpartner

Wir sind für Sie da

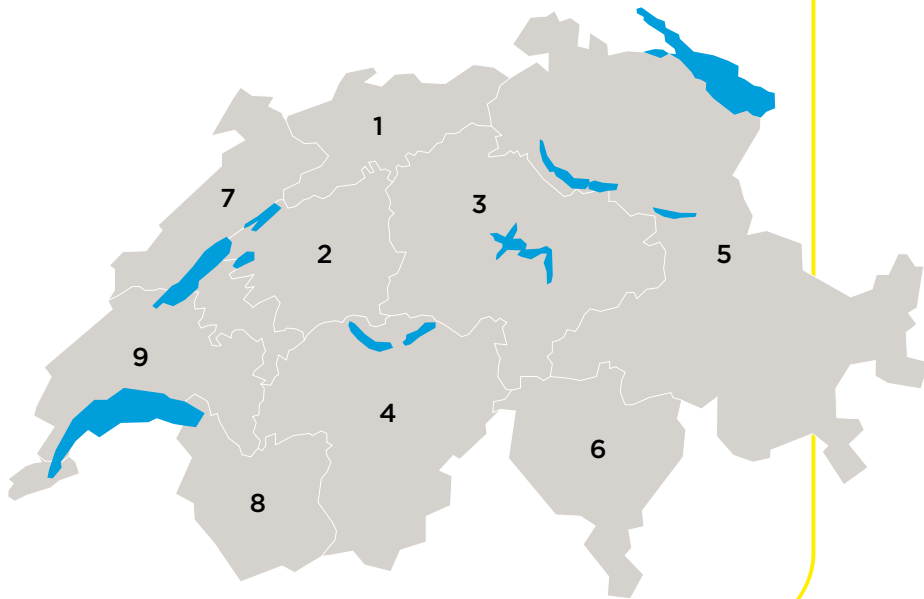

## Verkauf Deutschschweiz + Tessin



Daniel Zwimpfer  
Verkaufsleiter  
056 463 68 68  
daniel.zwimpfer@  
weber-marmoran.ch



Raphael Löffler  
079 227 87 76  
raphael.loeffler@  
weber-marmoran.ch



Roger Tschaggelar  
079 354 22 45  
roger.tschaggelar@  
weber-marmoran.ch



Matijas Lovric  
079 221 58 88  
matijas.lovric@  
weber-marmoran.ch



Patrick Bachmann  
079 857 85 72  
patrick.bachmann@  
weber-marmoran.ch



Peter Monn  
079 229 17 88  
peter.monm@  
weber-marmoran.ch



Christian Heggli  
079 645 78 70  
christian.heggli@  
weber-marmoran.ch



Daniele Bottinelli  
079 354 21 10  
daniele.bottinelli@  
weber-marmoran.ch

## Verkauf Westschweiz



Claude-Olivier Robert  
Verkaufsleiter  
021 637 00 80  
claude-olivier.robert@  
weber-marmoran.ch



Pierre Arm  
079 644 82 48  
pierre.arm@  
weber-marmoran.ch



Jean-Michel Berra  
079 354 21 33  
jean-michel.berra@  
weber-marmoran.ch



Fabrice Uras  
079 644 82 50  
fabrice.uras@  
weber-marmoran.ch



Eric Hefti  
079 212 55 65  
eric.hefti@  
weber-marmoran.ch

Wir von

## *Saint-Gobain Weber*

sind davon überzeugt, dass es in der Bauindustrie auch darum geht, Verantwortung für die Menschen und ihre Umwelt zu übernehmen.

Das Wohlbefinden der Verarbeiter und der Menschen, die im Alltag von unseren Produkten umgeben sind, liegt uns am Herzen.

Wir verstehen die Bedürfnisse unserer Kunden und unterstützen sie mit unseren Serviceleistungen bei der Erreichung ihrer Ziele.

Wir investieren in die Entwicklung nachhaltiger Produkte für ein gesundes Wohnen und die Zukunft unserer Kinder.





# Inhalt

<b>Produkte ab Mix-Mobil</b>	6	<b>Industrie- und Designboden</b>		<b>KBS Polypropylenfasern</b>	32
<b>Sicht-Fliessestrich KBS Pur ab Mix-Mobil</b>	7	weber.floor 4602	20	<b>KBS Stahlfasern</b>	32
<b>Produkte ab Silo</b>	8	weber.floor 4605	20	weber.floor 4945	33
<b>Zufahrts- und Installationsbedingungen</b>	9	weber.floor 4610	20	<b>Dämmung</b>	
<b>Kleinmengenpauschale und Dienstleistungen</b>	10	weber.floor 4640	21	weber.floor 4955	34
<b>Leicht- und Höhenausgleich</b>		weber.floor 4650	21	PE-Schaum	34
weber.floor 4515	11	<b>Grundierungen</b>		Feuchtigkeitssperre PE 3/300	34
weber.floor 4520	11	weber.floor 4705	22	Abdichtungsbahn Katja Sprint	35
<b>Calciumsulfatestriche</b>		weber.floor 4712	22	weber RS 8-50	35
weber floor 480	12	weber.floor 4715	23	KBS Stellstreifen F	35
Anhydrit CAB-30	12	weber.floor 4716	23	Schallentkopplungsstreifen	36
<b>Calciumsulfatestriche schnell</b>		weber.floor 4718 R	23	PE-Stellstreifen BK	36
weber floor 466	13	<b>Versiegelung und Verfestigung</b>		PE-Stellstreifen FSR-B	36
weber.floor 4491	13	weber.floor 4720	24	Bewegungsprofil DSD	37
<b>Zement- und Spezialstriche</b>		weber floor 4721	24	Bewegungsprofil Gefidehn®	37
weber SM 508	14	weber.floor protect	24	<b>Werkzeug und Verlegehilfen</b>	
weber floor 4082	14	KBS Pur Primer WB	25	3M™ Maschinenpads	38
weber.floor 4341	14	Minoprimer Aqua 6700	25	Ausklinkzange Gefidehn®	38
Stretto Quarzsand	15	Floor 4500	25	Diamantschleifteller	38
<b>Spachtelmassen und Dünnestriche</b>		Minotop Aqua 6760	26	Schwabbelstange	39
weber.floor 4095	16	Rockfloor 6500	26	Schwedenrakel	39
weber.floor 4180	16	Rensa Pro Clean 4582-00	26	Nagelschuhe	39
weber.floor 4190	16	Rensa Floor Polish 4580-30	27	weber.floor Nivellierstift	40
weber.floor 4045	17	KBS PUR Deco-Fill	27	weber.floor 4965	40
weber.floor 4031	17	<b>Zusatzmittel für Estrich und Hartbeton</b>		Messbecher 5 l	40
weber.floor 4150	17	Anhydur® pro	28	KBS Floccula	41
weber floor 4155	18	Mebofix® pro	28	HOLA Polytex	41
weber floor 4160	18	Meborapid® pro	28	HOLA Microtex	41
weber.floor 4310	18	KBS 75	29	<b>Zubehör</b>	
weber.floor 4320	19	KBS 80	29	weber.floor 4937	42
weber.floor 4365	19	KBS CEM-Fast	29	KBS 60	42
weber.tec 932	19	weber floor HS	30	Glasfasergewebe 4 x 4 mm	42
		KBS 92	30	FE-Austrocknungskabel	43
		<b>Armierung</b>		Fussbodenheizungsregler Defromat	43
		Bewegungsfugenstab	31	Fussbodenheizungsregler EDIZIOdue	43
		KBS Netzarmierung	31	Farbpigmente	44
		KBS Glasgitter	31	KBS Winkel	44
		KBS Glasfasern	32	KBS PVC-Klebeband	44
				<b>Rechtliche Hinweise</b>	46

<b>1,2,3</b>	
3M™ Maschinenpads	38
<b>A</b>	
Abdichtungsbahn Katja Sprint	35
Anhydrit CAB-30	12
Anhydur® pro	28
Ausklinkzange Gefidehn®	38
<b>B</b>	
Bewegungsfugenstab	31
Bewegungsprofil DSD	37
Bewegungsprofil Gefidehn®	37
<b>D</b>	
Diamantschleifteller	38
<b>F</b>	
Farbpigmente	44
FE-Austrocknungskabel	43
Feuchtigkeitssperre PE 3/300	34
Floor 4500	25
Fussbodenheizungsregler Defromat	43
Fussbodenheizungsregler EDIZIOdue	43
<b>G</b>	
Glasfasergewebe 4 x 4 mm	42
<b>H</b>	
HOLA Microtex	41
HOLA Polytex	41
<b>K</b>	
KBS 60	42
KBS 75	29
KBS 80	29
KBS 92	30
KBS CEM-Fast	29
KBS Floccula	41
KBS Glasfasern	32
KBS Glasgitter	31
KBS Netzarmierung	31
KBS Polypropylenfasern	32
KBS PUR Deco-Fill	27

KBS Pur Primer WB	25
KBS PVC-Klebeband	44
KBS Stahlfasern	32
KBS Stellstreifen F	35
KBS Winkel	44

<b>M</b>	
Mebofix® pro	28
Meborapid® pro	28
Messbecher 5 l	40
Minoprimer Aqua 6700	25
Minotop Aqua 6760	26

<b>N</b>	
Nagelschuhe	39

<b>P</b>	
PE-Schaum	34
PE-Stellstreifen BK	36
PE-Stellstreifen FSR-B	36

<b>R</b>	
Rensa Floor Polish 4580-30	27
Rensa Pro Clean 4582-00	26
Rockfloor 6500	26

<b>S</b>	
Schallentkopplungsstreifen	36
Schwabbelstange	39
Schwedenrakel	39
Stretto Quarzsand	15

<b>weber F</b>	
weber floor 4082	14
weber floor 4155	18
weber floor 4160	18
weber floor 466	13
weber floor 4721	24
weber floor 480	12
weber floor HS	30
weber.floor 4031	17
weber.floor 4045	17

weber.floor 4095	16
weber.floor 4150	17
weber.floor 4180	16
weber.floor 4190	16
weber.floor 4310	18
weber.floor 4320	19
weber.floor 4341	14
weber.floor 4365	19
weber.floor 4491	13
weber.floor 4515	11
weber.floor 4520	11
weber.floor 4602	20
weber.floor 4605	20
weber.floor 4610	20
weber.floor 4640	21
weber.floor 4650	21
weber.floor 4705	22
weber.floor 4712	22
weber.floor 4715	23
weber.floor 4716	23
weber.floor 4718 R	23
weber.floor 4720	24
weber.floor 4937	42
weber.floor 4945	33
weber.floor 4955	34
weber.floor 4965	40
weber.floor Nivellierstift	40
weber.floor protect	24

<b>weber R</b>	
weber RS 8-50	35

<b>weber S</b>	
weber SM 508	14

<b>weber T</b>	
weber.tec 932	19

## Index

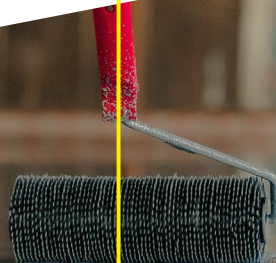

# Produkte ab Mix-Mobil

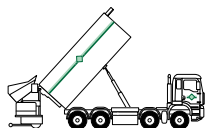

## Calciumsulfat-Fliessestriche

		pro	Preis in CHF
KBS CAF	CAF-C25-F5	Tonne	<b>294.00</b>
KBS CAF	CAF-C30-F6	Tonne	<b>304.00</b>
KBS CAF	CAF-C35-F7	Tonne	<b>314.00</b>
KBS CAF	CAF-C40-F8*	Tonne	<b>334.00</b>
KBS Pro-3	CAF-C25-F5	Tonne	<b>324.00</b>
KBS Pro-3	CAF-C30-F6	Tonne	<b>334.00</b>
KBS Pro-3	CAF-C35-F7	Tonne	<b>344.00</b>
KBS Eco-21	CAF-C30-F6	Tonne	<b>348.00</b>
KBS Eco-21	CAF-C35-F7	Tonne	<b>358.00</b>
KBS Eco-21	CAF-C40-F8	Tonne	<b>378.00</b>
KBS Turbo	CAF-C30-F6	Tonne	<b>378.00</b>
<b>Baustellenpauschale</b>		Lieferung	<b>600.00</b>
Mischen und Pumpen		Tonne	<b>25.00</b>

*\*nur mit ausgewählten Sanden*

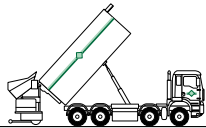

## Leicht- und Ausgleichsestriche

		pro	Preis in CHF
KBS Styrobeton*		m <sup>3</sup>	<b>305.00</b>
KBS «Styro schnell»		m <sup>3</sup>	<b>397.00</b>
KBS Schaumbeton 5kN		m <sup>3</sup>	<b>285.00</b>
KBS Schaumbeton 10kN		m <sup>3</sup>	<b>295.00</b>
<b>Baustellenpauschale</b>		Lieferung	<b>600.00</b>
Mischen und Pumpen		m <sup>3</sup>	<b>25.00</b>
<b>*Sandzugabe</b>		Lieferung	<b>300.00</b>
<i>max. 300 kg Sand/m<sup>3</sup></i> <i>(ca. 750 kg Trockenrohichte)</i>		m <sup>3</sup>	<b>25.00</b>

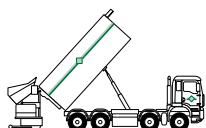

## Spezialprodukte

		pro	Preis in CHF
weberfloor 4491	CAF-C30-F5	Tonne	<b>699.00</b>
weber floor 4344	CTF-C25-F5	Tonne	<b>325.00</b>
<b>Baustellenpauschale</b>		Lieferung	<b>600.00</b>
Mischen und Pumpen		Tonne	<b>25.00</b>



# Produkte ab Silo



## Calciumsulfat-Fliessestriche

		pro	Preis in CHF
<b>weber floor 490</b>	CAF-C25-F5	Tonne	<b>294.00</b>
<b>weber floor 480</b>	CAF-C30-F6	Tonne	<b>304.00</b>
<b>weber floor 470</b>	CAF-C35-F7	Tonne	<b>314.00</b>
<b>weber floor 466</b>	CAF-C30-F6	Tonne	<b>348.00</b>
<b>Baustellenpauschale</b>		Lieferung	<b>600.00</b>
<b>Schlauchwagen</b>			
Mischen und Pumpen		Tonne	<b>25.00</b>

## Spezialprodukte

		pro	Preis in CHF
<b>weber combifloor 440</b>	C30-F6	Tonne	<b>385.00</b>
<b>weber.floor 4341</b>	CTF-C20-F5	Tonne	<b>478.00</b>
<b>weber.floor 4491</b>	CAF-C30-F5	Tonne	<b>699.00</b>
<b>weber floor 4510</b>	CTF-C12-F3	Tonne	<b>760.00</b>
<b>weber.floor 4150</b>	CTF-C25-F5	Tonne	<b>1410.00</b>
<b>weber floor 4155</b>	CAF-C30-F6	Tonne	<b>1550.00</b>
<b>weber.floor 4160</b>	CTF-C35-F7	Tonne	<b>1880.00</b>
<b>weber.floor 4180</b>	CAF-C30-F7	Tonne	<b>820.00</b>
<b>weber.floor 4190</b>	CAF-C30-F6	Tonne	<b>1450.00</b>
<b>weber.floor 4310</b>	CTF-C20-F7	Tonne	<b>1580.00</b>
<b>weber.floor 4320</b>	CTF-C30-F7	Tonne	<b>1960.00</b>
<b>weber.floor 4602</b>	CTF-C25-F7	Tonne	<b>1970.00</b>
<b>weber.floor 4605</b>	CTF-C50-F7	Tonne	<b>1360.00</b>
<b>weber.floor 4610</b>	CTF-C35-F10	Tonne	<b>2600.00</b>
<b>Baustellenpauschale</b>		Lieferung	<b>600.00</b>
<b>Schlauchwagen</b>			
Mischen und Pumpen		Tonne	<b>25.00</b>

## Zusatzleistungen für Lieferungen in Silo oder Mix-Mobil

	pro	Preis in CHF
<b>Lieferung in Berggebiete/Anhängerverbot/ Gewichtsbeschränkung/Fahrverbot/Sonderbewilligungen</b>		nach Aufwand
<b>Wartezeit &gt; 30 Minuten auf Baustelle bei Anlieferung</b>	Stunde	<b>150.00</b>
<b>Silo-Leerstellungen</b>	Stück	<b>300.00</b>
<b>Silo-Umstellung innerhalb der Baustelle</b>	Stück	<b>75.00</b>
<b>Silo-Umstellung auf andere Baustelle</b>	Stück	<b>150.00</b>
<b>Silo-Ausblasungen (Aufwand zzgl. Fahrzeit)</b>	Stunde	<b>150.00</b>
<b>Leerfahrten</b> (z. B. Silo-Stellung oder -Abholung nicht möglich)		nach Aufwand mind. <b>200.00</b>
<b>Reinigung von verschmutzt retourniertem Siloequipment</b>	Stück	<b>150.00</b>
<b>Samstagszuschlag</b>	Stück	<b>300.00</b>
<b>Nachtzuschlag</b>		auf Anfrage mind. <b>300.00</b>



# Zufahrts- und Installationsbedingungen

**Zufahrt** • 3.5m breit, 4 m hoch, für 40-t-Lastwagen geeignet

## Mix-Mobil

**Kapazität** • Max. 19 Tonnen  
**Installation** • 4 m breit, 12m lang, 9m hoch  
**Wasserdruck** • Mind. 6 Bar, mind. ¾-Zoll-Leitung



Washgelegenheit für ca. 300l Brauchwasser notwendig!

## Mix-Mobil + Sandfahrzeug

**Kapazität** • Max. 57 Tonnen  
**Installation** • 4 m breit, 20 m lang, 9 m hoch  
**Wasserdruck** • Mind. 6 Bar, mind. ¾-Zoll-Leitung



Washgelegenheit für ca. 300l Brauchwasser notwendig!

## Mix-Mobil + Sandfahrzeug + Silofahrzeug

**Kapazität** • Bis ca. 200 Tonnen pro Tag möglich  
**Installation** • 4 m breit, 40 m lang, 9 m hoch oder 8 m breit, 20 m lang (Silofahrzeug neben Mix-Mobil)  
**Wasserdruck** • Mind. 6 Bar, mind. 2 x ¾-Zoll-Leitung



Washgelegenheit für ca. 500l Brauchwasser notwendig!

## Silo

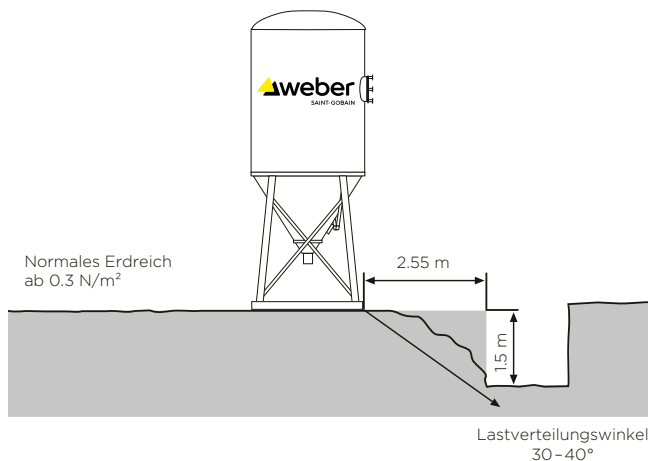

Leergewicht Silo+SMP ca. 3.0 t  
 Silofüllung max. ca. 35.0 t  
 Gesamtgewicht ca. 38.0 t

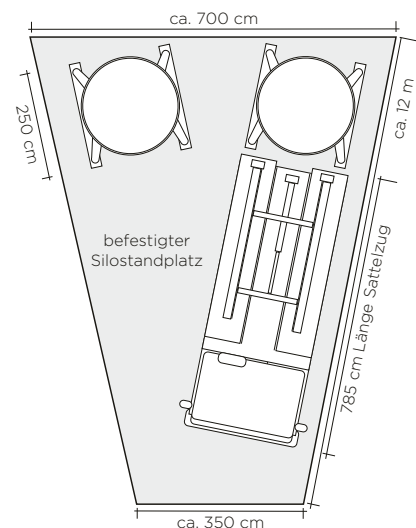
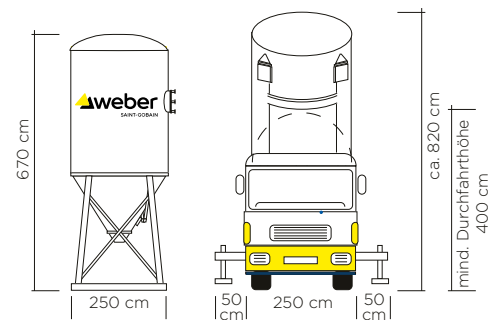

**Richtwert** • Graben-, Hangtiefe  $\times 1.7$  = Mindestsilobstand  
**Beispiel** • Hangtiefe 1.5 m  $\times 1.7$  = 2.55 m  
 Mindestabstand vom Hangrand  
**Wasserdruck** • Mind. 6 Bar, mind. ¾-Zoll-Leitung/Schlauch mit GEKA-Kupplung bis zum Silo  
**Strom** • 32 Ampere  
 CEE-32-Stecker (ca. 10 m Kabel auf Silo)

# Kleinmengenpauschale und Dienstleistungen

## Lieferservice Stückgut/Palettenware



	pro	Preis in CHF
<b>Kleinmengenpauschale</b> (exkl. CAB-30)		
bei Lieferungen (Warenwert netto) < CHF 1200.00	Lieferung	<b>175.00</b>
< CHF 550.00	Lieferung	<b>250.00</b>
<b>Post- und Paketsendungen</b>	Paket	<b>45.00</b>
<b>Zuschlag Kranwagen</b> (Mindestverrechnung CHF 80.00)	Palette	<b>20.00</b>
<b>Terminzustellung</b> (+/- 30 Minuten)	Lieferung	<b>100.00</b>
<b>Lieferung in Berggebiete/Anhängerverbot/ Gewichtsbeschränkung/Fahrverbot/ Sonderbewilligungen</b>		nach Aufwand
<b>Wartezeit</b> > 30 Minuten bei Anlieferung	Stunde	<b>150.00</b>
<b>Spezialpaletten</b> (zus. Plastikhaube/Helikopterpaletten/etc.)	Palette	<b>25.00</b>
Nicht ausgetauschte Europaletten	Stück	<b>20.00</b>
Vergütung bei Rücknahme von Europaletten	Stück	<b>15.00</b>

## Dienstleistungen



	pro	Preis in CHF
<b>Anwendungstechniker</b>	Tag	<b>850.00</b>
Fachkundige Einbau-Begleitung	½ Tag	<b>450.00</b>



<b>Anwendungstechniker mit Sackwarenpumpe</b>	Einsatz	<b>600.00</b>
Für das Material gelten die Sackpreise Strom: CEE-16-Stecker		



<b>Baustellenpauschale weber mobil</b>	Lieferung	<b>600.00</b>
Für das Material gelten die Sackpreise		



<b>Misch-Service von Zusatzstoffen beim Mix-Mobil</b>	Tonne CAF	<b>25.00</b>
(z.B. Farbpigmente bei Sichtestrichen/ baubiologische Hilfsstoffe)		
Zusatzstoffe/Zusatzmittel müssen dem Maschinisten chargengerecht in Zip- oder wasserlöslichen Beuteln bereitgestellt werden. Bei der Zugabe von nicht geprüften Fremdprodukten können wir keine Gewährleistung für die Qualität des Endproduktes übernehmen.		

So gekennzeichnete Produkte sind in der Schweiz nicht an Lager und benötigen die angegebene Anzahl Arbeitstage Vorlauf.



**weber.floor 4515****Leichtausgleich****Anwendungsgebiet**

- Leichtestrich 1 bis 30 cm als Leichtausgleich im Wohnungs- und Gewerbebau
- Als Rohrhöhenausgleich, Ausgleichsschicht auf Holzbalkendecken, zur Reprofilierung von Flachdächern und für Sauberkeitsschichten

**Produktvorteile**

- In hohen Schichtdicken einsetzbar
- Nicht brennbar
- Leicht verarbeitbar

**Details**

Säcke à ca. 33 Liter/15 kg

**Verbrauch/Ergiebigkeit**

pro cm Schichtdicke ca. 4.5 kg/m<sup>2</sup>

Artikelnummer	Gebinde	Einheit	Anzahl / Palette	Preis
5200865484	SCK	15 kg	42 SCK/PAL	19.20 CHF/SCK

**weber.floor 4520****Leichtausgleich rapid****Anwendungsgebiet**

- Zementgebundene Styroporschüttung als Leichtausgleich im Wohnungs- und Gewerbebau
- Als Rohrhöhenausgleich, Ausgleichsschicht auf Holzbalkendecken, zur Reprofilierung von Flachdächern und für Sauberkeitsschichten
- Für den Innen- und Aussenbereich

**Produktvorteile**

- Schnell begeh- und mit Estrich belegbar
- Sehr geringes Eigengewicht
- Leicht zu verarbeiten

**Verbrauch/Ergiebigkeit**

bei 10 cm Schichtdicke ca. 110 l/m<sup>2</sup>

Artikelnummer	Typ	Gebinde	Einheit	Anzahl / Palette	Preis
5200695607	60 L	SCK	5.82 kg	20 SCK/PAL	25.50 CHF/SCK

**weber floor 480**

**Calciumsulfat-Fliessestrich CAF-C30-F6**



**Anwendungsgebiet**

- Calciumsulfat-Fliessestrich CAF-C30-F6 für den Wohnungs- und Gewerbebau
- Im Verbund, auf Trennlage und Dämmschicht
- Auf Fussbodenheizungen
- Für alle gängigen Bodenbeläge im Innenbereich

**Produktvorteile**

- Hohe Oberflächenfestigkeit
- Spannungsarm, daher grosse Flächen fugenfrei (je nach Belag)
- Schnell begehbar
- Auch für Parkettverklebung sehr gut geeignet

**Verbrauch/Ergiebigkeit**

pro cm Schichtdicke ca. 18 kg/m<sup>2</sup>

Artikelnummer	Gebinde	Einheit	Anzahl / Palette	Preis
5200925435	SCK	25 kg	42 SCK/PAL	0.43 CHF/kg
5200916375	BBG	1 t		430.00 CHF/t

**Anhydrit CAB-30**

**Calciumsulfat-Binder für konventionell eingebaute Estriche**



**Anwendungsgebiet**

- Calciumsulfat-Binder zur Herstellung von erdfeuchten, plastischen Estrichen.
- Als Estrich auf Trennlage, Dämmung und oder Bodenheizung einsetzbar
- Für alle gängigen Bodenbeläge im Innenbereich.

**Produktvorteile**

- Oberflächenfestigkeit je nach Dosierung
- Spannungsarm, daher grosse Flächen fugenfrei (je nach Belag)
- Auch für Parkettverklebung sehr gut geeignet

**Details**

Verbrauchsangaben verstehen sich als Richtwerte bei fachgerechtem Einbau.

**Verbrauch/Ergiebigkeit**

CA-C20-F4 ca. 350 kg/m<sup>3</sup>  
 CA-C30-F5 ca. 415 kg/m<sup>3</sup>

Artikelnummer	Gebinde	Einheit	Anzahl / Palette	Preis
5200877030	SCK	25 kg	48 SCK/PAL	349.00 CHF/t

## weber floor 466

## Leicht trocknender Calciumsulfat-Fliessestrich CAF-C30-F6



### Anwendungsgebiet

- Leicht trocknender Calciumsulfat-Fliessestrich CAF-C30-F6 für den Wohnungs- und Gewerbebau
- Im Verbund, auf Trennlage und Dämmschicht
- Auf Fussbodenheizungen
- Für alle gängigen Bodenbeläge im Innenbereich

### Produktvorteile

- Hohe Oberflächenfestigkeit
- Spannungsarm, daher grosse Flächen fugenfrei (je nach Belag)
- Schnell begehbar
- Auch für Parkettverklebung sehr gut geeignet

### Verbrauch/Ergiebigkeit

pro cm Schichtdicke ca. 18.5 kg/m<sup>2</sup>

Artikelnummer	Gebinde	Einheit	Anzahl / Palette	Preis
5200890332	SCK	25 kg	42 SCK/PAL	0.47 CHF/kg

## weber.floor 4491

## Calciumsulfat-Fliessestrich, selbsttrocknend CAF-C30-F5

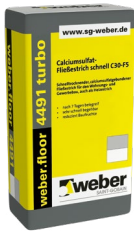

### Anwendungsgebiet

- Selbsttrocknender Calciumsulfat-Fliessestrich für den Wohnungs- und Gewerbebau
- Auf Trennlage und Dämmschicht
- Auf Fussbodenheizungen
- Für alle gängigen Bodenbeläge im Innenbereich

### Produktvorteile

- Auch unbeheizt nach 7 Tagen belegreif
- Reduziert Baufeuchte
- Auch für Parkettverklebung geeignet

### Details

Das Produkt muss nach Erreichen der Belegreife belegt werden.

### Verbrauch/Ergiebigkeit

pro cm Schichtdicke ca. 18 kg/m<sup>2</sup>

Artikelnummer	Gebinde	Einheit	Anzahl / Palette	Preis
5200654573	SCK	25 kg	42 SCK/PAL	0.78 CHF/kg

## weber SM 508

## Rapid Zementestrich

**Anwendungsgebiet**

- Innen und aussen, im Wohn- und Gewerbebau
- Zur Herstellung von schwimmenden Estrichen und Verbundestrichen, die eine schnelle Belegereife für Keramik- und Natursteinbeläge, PVC, Parkett etc. erfordern
- Geeignet bei Fussbodenheizung

**Produktvorteile**

- Schnelltrocknend
- Verbundabdichtung nach ca. 4 Stunden
- Belegbar mit Keramik nach ca. 6 Stunden

**Details**

Schichtdicke: bis 80 mm  
 Verarbeitungszeit: ca. 60 Minuten  
**weber SM 508** ist stets mit einem Oberbelag zu versehen.

**Verbrauch/Ergiebigkeit**

Pro mm Schichtdicke und m<sup>2</sup> ca. 2.0 kg

Artikelnummer	Inhalt	Menge	Preis/Einheit	Preis/Verpackung
5200849745	25 kg	42 SCK/PAL	0.82 CHF/kg	20.50 CHF/SCK

## weber floor 4082

## Schnellzementbinder

**Anwendungsgebiet**

- Schnellzementbinder für Estriche im Verbund, auf Trenn- oder Dämmschicht sowie als Heizestrich
- Für alle gängigen Bodenbeläge
- Feuchtebeständig, für den Innen- und Aussenbereich

**Produktvorteile**

- Besonders formstabil, schwind- und spannungsarm
- Schnell aufheiz- und belegbar
- Belegreif für Platten nach 1 Tag, für Parkett nach 3 Tagen

**Details**

Im Aussenbereich nicht direkter Bewitterung aussetzen und immer belegen.

**Verbrauch/Ergiebigkeit**

pro cm Schichtdicke bei MV 1 : 4 ca. 4 kg/m<sup>2</sup>

pro cm Schichtdicke bei MV 1 : 6 ca. 3 kg/m<sup>2</sup>

Artikelnummer	Gebinde	Einheit	Anzahl / Palette	Preis
5200910858	SCK	25 kg	42 SCK/PAL	1.95 CHF/kg

## weber.floor 4341

## Zement-Fliessestrich CTF-C20-F5

**Anwendungsgebiet**

- Zementgebundener Fliessestrich CT-C20-F5 für den Wohnungs- und Gewerbebau
- Im Verbund, auf Trennlage und Dämmschicht
- Im Nassbereich wie Waschküchen und Garagen geeignet
- Nur im Innenbereich

**Produktvorteile**

- Faserarmiert
- Manuell oder maschinell verarbeitbar
- Nach 24 Stunden begehbar
- Für Fussbodenheizung geeignet

**Details**

Das Produkt muss belegt werden.

**Verbrauch/Ergiebigkeit**

pro cm Schichtdicke ca. 19 kg/m<sup>2</sup>

Artikelnummer	Gebinde	Einheit	Anzahl / Palette	Preis
5200654570	SCK	40 kg	30 SCK/PAL	0.61 CHF/kg



**Anwendungsgebiet**

- Spezial-Quarzsand zur Herstellung von Schnellestrich auf 2K-Epoxidharzbasis in Kombination mit **weber.floor 4712**
- Für Estriche oder Reparaturstellen im Wohnungs-, Gewerbe- und Industriebau

**Produktvorteile**

- Sehr wirtschaftlich wegen reduziertem Harzbedarf

**Details**

Körnung: 0 - 4 mm

**Verbrauch/Ergiebigkeit**

pro cm Schichtdicke ca.

Stretto Quarzsand 17 kg/m<sup>2</sup>

weber.floor 4712 0.7 kg/m<sup>2</sup>

Artikelnummer	Gebinde	Einheit	Anzahl / Palette	Preis
5200854866	SCK	25 kg	40 SCK/PAL	0.74 CHF/kg

**weber.floor 4095**

**Alpha-Fliessspachtel CAF-C25-F7**



**Anwendungsgebiet**

- Calciumsulfat Fliessspachtel für den Wohnungs- und Gewerbebau
- In Schichtdicken von 1-10 mm einsetzbar
- Für alle gängigen Bodenbeläge im Innenbereich

**Produktvorteile**

- Hoch fliessfähig
- Ab 2 mm Schichtdicke geeignet für die Verlegung von Parkett
- Ab 2 mm Schichtdicke stuhlrollengeeignet unter Belägen

**Details**

Das Produkt muss belegt werden.

**Verbrauch/Ergiebigkeit**

pro mm Schichtdicke ca. 1.6 kg/m<sup>2</sup>

Artikelnummer	Gebinde	Einheit	Anzahl / Palette	Preis
5200654521	SCK	25 kg	42 SCK/PAL	1.65 CHF/kg

**weber.floor 4180**

**Faserarmerter Heizestrich CAF-C30-F7**



**Anwendungsgebiet**

- Im Wohnungs- und Gewerbebau als calciumsulfatgebundener, faserarmerter Estrich auf schwimmenden Fussbodenheizungskonstruktionen mit Rohrdurchmesser von 12 - 16 mm
- Ideal für die schnelle Sanierung
- Für alle gängigen Bodenbeläge im Innenbereich

**Produktvorteile**

- Schwind- und spannungsarm
- Speziell für dünn-schichtige Fussbodenheizungskonstruktionen
- Sehr gut maschinell verarbeitbar

**Details**

Das Produkt muss belegt werden.

**Verbrauch/Ergiebigkeit**

pro cm Schichtdicke ca. 18 kg/m<sup>2</sup>

Artikelnummer	Gebinde	Einheit	Anzahl / Palette	Preis
5200942289	SCK	25 kg	42 SCK/PAL	0.82 CHF/kg

**weber.floor 4190**

**Alpha-Dünneestrich CAF-C30-F6**

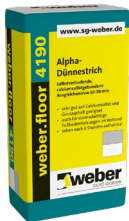

**Anwendungsgebiet**

- Calciumsulfatgebundener Dünneestrich für den Wohnungs- und Gewerbebau
- In Schichtdicken von 10-30 mm einsetzbar
- Für dünn-schichtige Warmwasser-Fussbodenheizungen
- Für alle gängigen Bodenbeläge im Innenbereich

**Produktvorteile**

- Gut fliessfähig, schwind- und spannungsarm
- Schon nach 6 Stunden aufheizbar
- Sehr wirtschaftlich bei grossen Flächen

**Details**

Das Produkt muss belegt werden.

**Verbrauch/Ergiebigkeit**

pro mm Schichtdicke ca. 1.8 kg/m<sup>2</sup>

Artikelnummer	Gebinde	Einheit	Anzahl / Palette	Preis
5200654572	SCK	25 kg	42 SCK/PAL	1.45 CHF/kg



## weber.floor 4045

## Bodenausgleichsmasse standfest CT-C30-F7



### Anwendungsgebiet

- Standfeste, zementgebundene Bodenausgleichsmasse CT-C30-F7
- In Schichtdicken von 1 -50 mm einsetzbar
- Für alle gängigen Bodenbeläge im Innenbereich
- In Verbindung mit **weber.floor 4705** als Spachtelgrundierung auf Holz

### Produktvorteile

- Universell einsetzbar
- Ab 2 Stunden belegreif
- Sehr gut modellierbar

### Details

Das Produkt muss belegt werden.  
Für kleinflächige Anwendungen.

### Verbrauch/Ergiebigkeit

als Spachtelgrundierung ca. 500 g/m<sup>2</sup>  
pro mm Schichtdicke ca. 1.6 kg/m<sup>2</sup>

Artikelnummer	Gebinde	Einheit	Anzahl / Palette	Preis
5200654527	SCK	25 kg	42 SCK/PAL	2.21 CHF/kg

## weber.floor 4031

## Fliessspachtel plus CTF-C30-F7



### Anwendungsgebiet

- Premiumspachtelmasse für den Wohnungs- und Gewerbebau
- In Schichtdicken von 1-10 mm einsetzbar
- Schnell begeh- und belegbar
- Für alle gängigen und auch anspruchsvollen Bodenbeläge im Innenbereich

### Produktvorteile

- Sehr hoch fließfähig
- Für hohe Beanspruchungen
- Ab 1 mm Schichtdicke stuhlrolleneignen unter Belägen
- Ab 2 mm Schichtdicke geeignet für die Verlegung von Parkett

### Details

Das Produkt muss belegt werden.

### Verbrauch/Ergiebigkeit

pro mm Schichtdicke ca. 1.6 kg/m<sup>2</sup>

Artikelnummer	Gebinde	Einheit	Anzahl / Palette	Preis
5200654548	SCK	25 kg	42 SCK/PAL	2.02 CHF/kg

## weber.floor 4150

## Boden-Nivellierausgleich CTF-C25-F5



### Anwendungsgebiet

- Boden-Nivellierausgleich auf unterschiedliche Untergründe im Verbund
- Besonders wirtschaftlich, ideal für grosse Flächen
- In Schichtdicken von 1-30 mm einsetzbar

### Produktvorteile

- Besonders wirtschaftlich
- Hoch fließfähig
- Ab 1 mm Schichtdicke stuhlrolleneignen unter Belägen
- Ab 2 mm Schichtdicke geeignet für die Verlegung von Mehrschichtparkett
- Geeignet für Minergie-Eco

### Details

Das Produkt muss belegt werden.

### Verbrauch/Ergiebigkeit

pro mm Schichtdicke ca. 1.7 kg/m<sup>2</sup>

Artikelnummer	Gebinde	Einheit	Anzahl / Palette	Preis
5200654531	SCK	25 kg	42 SCK/PAL	1.41 CHF/kg

## weber floor 4155

### Boden-Nivellierausgleich CTF-C30-F6



#### Anwendungsgebiet

- Boden-Nivellierausgleich auf unterschiedliche Untergründe im Verbund
- In Schichtdicken von 1-30 mm einsetzbar
- Besonders wirtschaftlich, ideal für grosse Flächen

#### Produktvorteile

- Hoch fliessfähig
- Besonders wirtschaftlich
- Geeignet für Minergie-Eco

#### Details

Das Produkt muss belegt werden.

#### Verbrauch/Ergiebigkeit

pro mm Schichtdicke ca. 1.7 kg/m<sup>2</sup>

Artikelnummer	Gebinde	Einheit	Anzahl / Palette	Preis
5200926168	SCK	25 kg	42 SCK/PAL	1.55 CHF/kg

## weber floor 4160

### Boden-Nivellierausgleich schnell CTF-C35-F7



#### Anwendungsgebiet

- Boden-Nivellierausgleich schnell, auf unterschiedliche Untergründe im Verbund
- In Schichtdicken von 1-30 mm einsetzbar
- Für alle gängigen Bodenbeläge im Innenbereich

#### Produktvorteile

- Hoch fliessfähig
- Schnell belegbar
- Für dünn-schichtige Fussbodenheizungen im Verbund
- Geeignet für Minergie-Eco

#### Details

Das Produkt muss bei Erreichen der Belegreife belegt werden.

#### Verbrauch/Ergiebigkeit

pro mm Schichtdicke ca. 1.7 kg/m<sup>2</sup>

Artikelnummer	Gebinde	Einheit	Anzahl / Palette	Preis
5200900374	SCK	25 kg	42 SCK/PAL	1.88 CHF/kg

## weber.floor 4310

### Renovations- und Holzbodenausgleich CTF-C20-F7



#### Anwendungsgebiet

- Renovations- und Holzbodenausgleich
- Universell auf jeden Untergrund
- Für die wirtschaftliche Renovierung
- In Schichtdicken von 2-50 mm einsetzbar
- Für alle gängigen Bodenbeläge im Innenbereich

#### Produktvorteile

- Faserverstärkt
- Spannungsarm
- Geeignet für Minergie-Eco

#### Details

Das Produkt muss belegt werden.

#### Verbrauch/Ergiebigkeit

pro mm Schichtdicke ca. 1.7 kg/m<sup>2</sup>

Artikelnummer	Gebinde	Einheit	Anzahl / Palette	Preis
5200654533	SCK	25 kg	42 SCK/PAL	1.58 CHF/kg

## weber.floor 4320

## Renovations- und Holzbodenausgleich schnell CTF-C30-F7



### Anwendungsgebiet

- Renovations- und Holzbodenausgleich schnell
- Universell auf jeden Untergrund
- Für die schnelle Sanierung und Renovierung
- In Schichtdicken von 2-50 mm einsetzbar
- Für alle gängigen Bodenbeläge im Innenbereich

### Produktvorteile

- Gut fließfähig
- Faserverstärkt
- Schnell belegbar

### Details

Das Produkt muss bei Erreichen der Belegreife belegt werden.

### Verbrauch/Ergiebigkeit

pro mm Schichtdicke ca. 1.7 kg/m<sup>2</sup>

Artikelnummer	Gebinde	Einheit	Anzahl / Palette	Preis
5200654534	SCK	25 kg	42 SCK/PAL	1.96 CHF/kg

## weber.floor 4365

## Faserverstärkter Dünnestrich CTF-C25-F7



### Anwendungsgebiet

- Faserverstärkter Dünnestrich für die schnelle Sanierung und Renovierung
- Wirtschaftliche Alternative zu Trockenestrich
- Für Aufbauhöhen ab 20 mm auf Trennlage
- Für alle gängigen Bodenbeläge im Innenbereich

### Produktvorteile

- Für schwimmende Konstruktionen
- Für Schichtdicken von 20 bis 50 mm
- Gut fließfähig
- Faserverstärkt

### Details

Das Produkt muss bei Erreichen der Belegreife belegt werden.

### Verbrauch/Ergiebigkeit

pro mm Schichtdicke ca. 1.7 kg/m<sup>2</sup>

Artikelnummer	Gebinde	Einheit	Anzahl / Palette	Preis
5200654528	SCK	25 kg	42 SCK/PAL	1.76 CHF/kg

## weber.tec 932

## Selbstverlaufender Bodendichtspachtel



### Anwendungsgebiet

- Zur Abdichtung und Egalisierung von Bodenflächen im Innenbereich in Schichtdicken von 5 - 30 mm
- Speziell für die Sanierung von alten Kellerböden unter Zeitdruck
- Direkt nutzbare Oberfläche bei leichter mechanischen Beanspruchung (z.B. typisch häusliche Nutzung)

### Produktvorteile

- Abriebfest, direkt nutzbar
- Selbstverlaufend und schnellerhärtend
- Wasserundurchlässig, druckfest und spannungsarm

### Details

Eine Druckwasserbelastung > 0.1 bar ist auszuschliessen.

### Verbrauch/Ergiebigkeit

pro mm Schichtdicke ca. 1.6 kg/m<sup>2</sup>

Artikelnummer	Gebinde	Einheit	Anzahl / Palette	Preis
5200908355	SCK	25 kg	42 SCK/PAL	3.60 CHF/kg

**weber.floor 4602**

**Industrieboden-Ausgleichsmasse CTF-C25-F7-AR1.0**

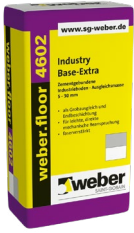

**Anwendungsgebiet**

- Industrieboden-Ausgleichsmasse zur direkten Nutzung mit leichter Industriebelastung
- Als Grobausgleich unter zementgebundene Industrieboden- oder Reaktionsharzbeschichtungen
- In Schichtdicken von 5-50 mm einsetzbar

**Produktvorteile**

- Gut fließfähig
- Früh begehbar
- AR 1.0 nach EN 13892-4 (BCA-Rollentest)

**Details**

Nur für den Innenbereich.

**Verbrauch/Ergiebigkeit**

pro mm Schichtdicke ca. 1.7 kg/m<sup>2</sup>

Artikelnummer	Gebinde	Einheit	Anzahl / Palette	Preis
5200654540	SCK	25 kg	42 SCK/PAL	1.97 CHF/kg

**weber.floor 4605**

**Industrie-Fliessestrich hochfest CTF-C50-F7-AR0.5**



**Anwendungsgebiet**

- Hochfester Industrie-Fliessestrich als Grobausgleich unter zementgebundenen Industrieboden- und Reaktionsharzbeschichtungen
- Für Schichtdicken von 30 bis 100 mm

**Produktvorteile**

- In unterschiedlichen Schichtdicken einsetzbar
- Früh begehbar und belegbar
- Pumpbar und gut fließfähig

**Details**

Nur für den Innenbereich. Ohne Belag: Für leichte, direkte mechanische Beanspruchung.

**Verbrauch/Ergiebigkeit**

pro mm Schichtdicke ca. 1.7 kg/m<sup>2</sup>

Artikelnummer	Gebinde	Einheit	Anzahl / Palette	Preis
5200846122	SCK	25 kg	42 SCK/PAL	1.36 CHF/kg

**weber.floor 4610**

**Industriebodenbeschichtung CTF-C35-F10-AR0.5**

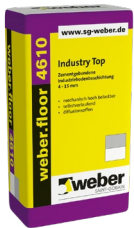

**Anwendungsgebiet**

- Zementgebundene, direkt nutzbare Industrieboden-Beschichtung
- Bei hohen Ebenheitsanforderungen
- Für anschließende Reaktionsharzbeschichtung
- Für Schichtdicken von 4-15 mm

**Produktvorteile**

- Mechanisch hoch belastbar
- Sehr gut fließfähig
- Geprüfte Rutschsicherheit R 10
- AR 0.5 nach EN 13892-4 (BCA-Rollentest)

**Details**

Nur für den Innenbereich.

**Verbrauch/Ergiebigkeit**

pro mm Schichtdicke ca. 1.7 kg/m<sup>2</sup>

Artikelnummer	Gebinde	Einheit	Anzahl / Palette	Preis
5200654541	SCK	25 kg	42 SCK/PAL	2.60 CHF/kg

## weber.floor 4640

## Fliessfähiger Betonersatzmörtel R4



### Anwendungsgebiet

- Als Betonersatzmörtel für die Instandsetzung von Betonuntergründen
- Für den Innen- und Aussenbereich

### Produktvorteile

- Pumpbar und fliessfähig
- Beständig gegen Frost- und Taumittelbeanspruchung
- Bei mittlerer Beanspruchung für direkte Nutzung geeignet

### Details

Betonersatzmörtel nach DIN EN 1504-3 R4.  
Für Schichtdicken von 10 - 80 mm.

### Verbrauch/Ergiebigkeit

pro mm Schichtdicke 2 kg/m<sup>2</sup>  
ca.

Artikelnummer	Gebinde	Einheit	Anzahl / Palette	Preis
5200900827	SCK	25 kg	42 SCK/PAL	2.12 CHF/kg

## weber.floor 4650

## Eingefärbte Design-Bodenbeschichtung CTF-C25-F7-AR1



### Anwendungsgebiet

- Zementgebundene, farbige Bodenbeschichtung für den Innenbereich
- Als fugenarmer Design-Boden für Büros, Lager und Verkaufsflächen
- Lebendiges, natürliches Erscheinungsbild mit Unikatcharakter
- Für Schichtdicken von 4-15 mm (empfohlen 6-8 mm)

### Produktvorteile

- Eingefärbt in 10 Farbtönen
- Sehr gut fliessfähig
- Wasserdampfdiffusionsoffen

### Details

Zur direkten Nutzung im Innenbereich, mit entsprechender Versiegelung.  
Hinweisblatt «Sichtspachtelmassen» vor dem Einbau beachten und mit dem Bauherrn besprechen.  
Mindestbestellmenge 1 t; Lieferfrist ca. 2 - 3 Wochen. Kleinmengen auf Anfrage.

### Verbrauch/Ergiebigkeit

pro mm Schichtdicke 1.7 kg/m<sup>2</sup>  
ca.

Artikelnummer	Typ	Gebinde	Einheit	Anzahl / Palette	Preis
5200901661	GT 10 lichtgrau	SCK	25 kg	42 SCK/PAL	3.54 CHF/kg
5200901660	GT 20 seidengrau	SCK	25 kg	42 SCK/PAL	3.54 CHF/kg
5200901659	GT 30 achatgrau	SCK	25 kg	42 SCK/PAL	3.12 CHF/kg
5200901657	GT 40 steingrau	SCK	25 kg	42 SCK/PAL	3.12 CHF/kg
5200901646	GT 50 staubgrau	SCK	25 kg	42 SCK/PAL	3.12 CHF/kg
5200901654	GT 60 quarzgrau	SCK	25 kg	42 SCK/PAL	3.54 CHF/kg
5200901653	GT 70 anthrazit	SCK	25 kg	42 SCK/PAL	3.54 CHF/kg
5200901652	FT 10 elfenbein	SCK	25 kg	42 SCK/PAL	3.54 CHF/kg
5200901650	FT 20 grau-beige	SCK	25 kg	42 SCK/PAL	3.54 CHF/kg
5200901641	FT 30 nussbraun	SCK	25 kg	42 SCK/PAL	3.54 CHF/kg

## weber.floor 4705

Kombigrund



### Anwendungsgebiet

- Haftvermittler für nichtsaugende Untergründe
- Als Additiv zur Herstellung der weber.floor Spachtelgrundierung
- Auf nicht abgesandeten Epoxidharzgrundierungen für weber.floor 4031

### Produktvorteile

- Einkomponentig
- Streich- und rollfähig
- Schnell trocknend

### Details

Vor Frost geschützt lagern.  
Farbton: hellrot

### Verbrauch/Ergiebigkeit

als Spachtelgrundierung ca. 500 g/m<sup>2</sup>/mm  
als Haftvermittler ca. 100 g/m<sup>2</sup>

Artikelnummer	Gebinde	Einheit	Anzahl / Palette	Preis
5200897276	KA	10 l	60 KA/PAL	12.90 CHF/kg

## weber.floor 4712

Grundierung EP EC1



### Anwendungsgebiet

- 2-K-Epoxidharz als Grundierung und Verstärkung von Beton- und Estrichflächen
- Als Dampfbremse unter Spachtelmassen
- Als wasserfreie Grundierung auf Holz, Spanplatten und Metall
- Für die kraftschlüssige Risseverfüllung
- Zur Herstellung von Epoxidharzestrichen (SR)

### Produktvorteile

- AgBB konform und für Aufenthaltsräume geeignet
- Untergrundrestfeuchte bis 5 CM-% bei Beton und Zementestrich
- Niedrigviskos mit gutem Eindringvermögen

### Details

Anwendungstipp beachten: «Verarbeitung von Reaktionsharzen»  
Nicht unter 10 °C lagern.

### Verbrauch/Ergiebigkeit

als Grundierung, je Arbeitsgang ca. 300 - 500 g/m<sup>2</sup>

Artikelnummer	Gebinde	Einheit	Einheiten/Verpackung	Preis
5200654525	DOS	1 kg	4 DOS/KT	38.00 CHF/kg
5200771684	EIM	5 kg	45 EIM/PAL	29.70 CHF/kg
5200659709	EIM	10 kg	30 EIM/PAL	26.50 CHF/kg
5200654526	EIM	30 kg	12 EIM/PAL	24.80 CHF/kg



**Anwendungsgebiet**

- Schnellhärtendes 2-K-Epoxidharz als Grundierung und Verfestigung von Beton- und Estrichflächen
- Als Dampfbremse unter Spachtelmassen
- Für die kraftschlüssige Rissverfüllung
- Zur Herstellung von Epoxidharzestrichen (SR)

**Produktvorteile**

- Schnelle Aushärtung
- Begeh- und überschichtbar bereits nach 2 - 3 h bei 20 °C
- Härtet bei niedrigen Temperaturen, d. h. > 8 °C noch aus
- Untergrundrestfeuchte bis 4 CM-% bei Beton und Zementestrich

**Details**

Anwendungstipp beachten: «Verarbeitung von Reaktionsharzen»

**Verbrauch/Ergiebigkeit**

als Grundierung, je Arbeitsgang ca. 300 - 500 g/m<sup>2</sup>

Artikelnummer	Gebinde	Einheit	Einheiten/Verpackung	Preis
5200763774	DOS	1 kg	4 DOS/KT	38.80 CHF/kg
5200654522	EIM	10 kg	30 EIM/PAL	26.80 CHF/kg



**Anwendungsgebiet**

- Universelle, schnelltrocknende Grundierung auf Acrylatbasis für nahezu alle Neu- und Altuntergründe
- Zur Verbesserung des Haftverbundes im Wohnungs-, Gewerbe- und Industriebau
- Universeller Systembestandteil der mineralischen Dünnestriche, Fließspachtel und Ausgleichsmassen

**Produktvorteile**

- Steuert Saugverhalten des Untergrundes
- Konzentrat, wasserverdünnbar
- Alkalibeständig

**Details**

Nicht unverdünnt anwenden  
Maximale Überarbeitbarkeit: < 48 h  
Vor Frost geschützt lagern

**Verbrauch/Ergiebigkeit**

Verdünnte Mischung, je Arbeitsgang, untergrundabhängig ca. 0.2 - 0.4 l/m<sup>2</sup>

Artikelnummer	Gebinde	Einheit	Anzahl / Palette	Preis
5200654538	KA	5 l	90 KA/PAL	10.20 CHF/l
5200654530	KA	10 l	60 KA/PAL	9.80 CHF/l
5200654537	KA	30 l	16 KA/PAL	9.20 CHF/l



**Anwendungsgebiet**

- Lösungsmittelfreie, einkomponentige, schnelle PU-Grundierung zur Untergrundverfestigung und Absperrung von Feuchtigkeit
- Zur Herstellung von Dampfbremsen
- Zur Grundierung und Verfestigung von Untergründen

**Produktvorteile**

- Einfache Verarbeitung
- Geruchsneutral
- Sehr gutes Eindringvermögen

**Details**

Vor Frost geschützt lagern.

**Verbrauch/Ergiebigkeit**

als Feuchtesperre ca. 150 - 200 g/m<sup>2</sup>  
als Grundierung ca. 100 - 150 g/m<sup>2</sup>

Artikelnummer	Gebinde	Einheit	Anzahl / Palette	Preis
5200897283	KA	10 kg	30 KA/PAL	22.40 CHF/kg

**weber.floor 4720**

**Verfestiger für Zementuntergründe**



**Anwendungsgebiet**

- Spezialverfestiger für zementgebundene Untergründe
- Für mechanisch und thermisch hoch belastete Industrieböden
- Im Innen- und Aussenbereich

**Produktvorteile**

- Sehr gutes Eindringvermögen
- Wirkt stark verfestigend
- Hoch wasserdampfdurchlässig
- Umweltfreundlich, weil lösemittelfrei

**Verbrauch/Ergiebigkeit**

je Arbeitsgang in Abhängigkeit der Saugfähigkeit ca. 150 - 300 g/m<sup>2</sup>

Artikelnummer	Gebinde	Einheit	Anzahl / Palette	Preis
5200654555	KA	25 l	16 KA/PAL	762 CHF/l

**weber floor 4721**

**Wasserbasierter Verdunstungsschutz**



**Anwendungsgebiet**

- Gebrauchsfertiges Nachbehandlungsmittel zum Schutz frisch verlegter Zement-Fliessestriche im Innenbereich.
- Verlangsamt das anfängliche Trocknen des Estrichs und verbessert die Oberflächenfestigkeit, ohne die Haftung für anschliessende Beläge negativ zu beeinflussen.
- Ermöglicht das ungestörte Abbinden des Estrichs, reduziert das Risiko der Bildung von Krakeleerissen und verhindert ein Absanden der Oberfläche.

**Produktvorteile**

- Schützt zuverlässig vor oberflächlicher Austrocknung
- Gewährleistet eine gleichmässige und optimierte Festigkeitsentwicklung der Oberfläche
- Einfach anwendbar dank weisser Spurenbildung im frischen Zustand

**Details**

Vor Frost geschützt lagern

**Verbrauch/Ergiebigkeit**

ca. 100 - 150 ml/m<sup>2</sup>

Artikelnummer	Gebinde	Einheit	Anzahl / Palette	Preis
5200925443	KA	20 l	26 KA/PAL	10.35 CHF/l

**weber.floor protect**

**PU-Schutzversiegelung**



**Anwendungsgebiet**

- Wasserbasierter 2K-Polymersiegel als Schutzsystem für weber.floor 4650 DesignColour
- Für seidenglänzende Oberflächen mit erhöhter Chemikalienbeständigkeit

**Produktvorteile**

- Widerstandsfähige Schutzbeschichtung
- Transparent matt
- Rutschhemmungsklasse R9 gemäss BGR181
- Sehr guter Verlauf und Haftung

**Details**

Set à 5 l besteht aus:  
 2.5 l Grundierung (Primer)  
 2.0 l Versiegelung (Komp. A) + 0.5 l (Komp. B)

**Verbrauch/Ergiebigkeit**

1 Set reicht für ca. 35 m<sup>2</sup>  
 pro Anstrich 60 - 80 ml/m<sup>2</sup>

Artikelnummer	Typ	Gebinde	Preis
5200684330	SET à 2 x 2.5 l	KT	186.00 CHF/KT
5200763783	ohne Primer; 2.5 l	KT	161.00 CHF/KT



## KBS Pur Primer WB

Wasserbasierte Grundierung



### Anwendungsgebiet

- 1-komponentige Dispersionsgrundierung für mineralische Untergründe zur anschließenden transparenten Versiegelung im Innenbereich.
- Speziell geeignet für Calciumsulfat-Sichtestriche im Privatwohnungsbereich.
- Systembestandteil der KBS Pur Sichtestrich-Linie.

### Produktvorteile

- Keine farbvertiefende Wirkung
- Gebrauchsfertig
- Für Fussbodenheizung geeignet

### Details

Vor Frost geschützt lagern

### Verbrauch/Ergiebigkeit

pro m<sup>2</sup> ca. 120 - 150 g

Artikelnummer	Gebinde	Einheit	Preis
5200925439	KA	5 kg	23.50 CHF/kg

## Minoprimer Aqua 6700

Grundierung



### Anwendungsgebiet

- Wasserbasierte 1K-Grundierung für saugfähige, mineralische Untergründe im Innenbereich, insbesondere Calciumsulfat-Fliessestriche.
- Als Vorbehandlung zur Regulierung des Saugvermögens von Calciumsulfat- und Zementestrichen.
- Zur nachfolgenden Versiegelung mit wasserverdünnbaren Versiegelungslacken (z.B. floor 4500, Minotop Aqua 6700).

### Produktvorteile

- Hohes Eindringvermögen
- Applikationsfertig
- Farblos

### Details

Vor Frost geschützt lagern

### Verbrauch/Ergiebigkeit

In Abhängigkeit des Saugverhaltens ca. 150 g/m<sup>2</sup>

Artikelnummer	Gebinde	Einheit	Anzahl / Palette	Preis
5200910352	KA	10 l	40 KA/PAL	23.60 CHF/l

## Floor 4500

1K-Versiegelungslack



### Anwendungsgebiet

- Wasserbasierter 1K PU-Versiegelungslack für die transparente Behandlung von mineralischen Böden im Innenbereich
- Speziell geeignet für Calciumsulfat-Sichtestriche
- Auf systemgerecht vorbehandelten Untergründen (z.B. mit Minoprimer Aqua 6700)

### Produktvorteile

- Licht- und vergilbungsbeständig
- Wasserverdünnbar
- Geruchsfrei
- Spurenfrei applizierbar

### Details

Vor Frost geschützt lagern

### Verbrauch/Ergiebigkeit

Je Arbeitsgang in Abhängigkeit der Saugfähigkeit ca. 120 g/m<sup>2</sup>

Artikelnummer	Typ	Gebinde	Einheit	Anzahl / Palette	Preis
5200910350	matt	KA	10 l	40 KA/PAL	31.00 CHF/l

## Minotop Aqua 6760

## Wasserbasierte 2K PU-Versiegelung



### Anwendungsgebiet

- Wasserbasierter 2K PU-Versiegelungslack für die transparente Behandlung von mineralischen Böden im Innenbereich
- Speziell geeignet für Calciumsulfat-Sichtestriche
- Auf systemgerecht vorbehandelten Untergründen (z.B. mit Minoprimer Aqua 6700)

### Produktvorteile

- Gleichmässiges, mattes Erscheinungsbild
- Hohe Abriebfestigkeit, getestet in Anlehnung zur DIN EN 14354
- Spurenfrei applizierbar

### Details

Mischungsvorschrift: 5:1 (Lack zu Härter)  
 Verdünnung: max. 10 % Wasser  
 Vor Frost geschützt lagern  
 VOC-Abgabe wird separat in Rechnung gestellt.

### Verbrauch/Ergiebigkeit

In Abhängigkeit des Saugverhaltens ca. 120 - 150 g/m<sup>2</sup>

Artikelnummer	Typ	Gebinde	Einheit	Preis
5200918504	Härter	FL	1 kg	51.20 CHF/kg
5200918505	Stammlack, matt	EIM	5 l	36.00 CHF/l

## Rockfloor 6500

## 2K PU-Versiegelung



### Anwendungsgebiet

- Transparente, schnelltrocknende 2K-PU-Vorortversiegelung für Calciumsulfat- und Zementestriche.
- Für Flächen im Innenbereich mit hoher chemischen und mechanischen Beständigkeit.

### Produktvorteile

- Vergilbt nicht
- Nur ein Produkt, keine separate Grundierung notwendig.
- In verschiedenen Mattierungsabstufungen erhältlich

### Details

Mischungsvorschrift: 10:1 (Lack zu Härter)  
 Verdünnung: 1. Auftrag: 30 - 50 %, 2. Auftrag: 10 - 20 %, 3. Auftrag: 0 - 10 %  
 Rockfloor Typ «matt» und «seidenmatt» auf Anfrage erhältlich.  
 VOC-Abgabe wird separat in Rechnung gestellt.

### Verbrauch/Ergiebigkeit

In Abhängigkeit des Saugverhaltens ca. 500 - 700 g/m<sup>2</sup>

Artikelnummer	Typ	Gebinde	Einheit	Preis
5200853094	stumpfmatt	EIM	10 l	2780 CHF/l
5200910326	stumpfmatt	EIM	20 l	2790 CHF/l
5200853095	Verdünner	KA	5 l	12.40 CHF/l
5200910338	Verdünner	KA	25 l	12.40 CHF/l
5200853093	Härter	KA	1 l	47.30 CHF/l

## Rensa Pro Clean 4582-00

## Alkalischer Grundreiniger



### Anwendungsgebiet

- Alkalischer Grundreiniger für wasserfest versiegelte Holz-, Anhydrit- und Zementböden, sowie geölte Parkett- und Korkböden.

### Produktvorteile

- Farblos
- Starkes Lösungsvermögen gegenüber alten Rückständen von Wachs, Wischpflegemitteln und Polymerdispersionen

### Details

Vor grossflächiger Anwendung den Reiniger an einer unauffälligen Stelle testen  
 Vor Frost geschützt lagern



Artikelnummer	Gebinde	Einheit	Preis
5200910363	FL	1 l	20.50 CHF/l



**Anwendungsgebiet**

- Polymerdispersion für die Pflege wasserfest versiegelter Böden
- Speziell für versiegelte Calciumsulfat-Fliessestriche
- Für die Erst- und Unterhaltspflege geeignet

**Produktvorteile**

- Minergie-Eco geeignet
- Reinigt und pflegt in einem Arbeitsgang
- Begehbar nach ca. 1 - 2 Stunden

**Details**

Für Erstpflege Floor Polish 4580 unverdünnt auftragen. Für Unterhalt 1 Teilstrich FLOOR POLISH 4580 auf 5 L Wischwasser. Vor Frost geschützt lagern

**Verbrauch/Ergiebigkeit**

Erstpflege, ca. 25 g/m<sup>2</sup>  
 Unterhaltspflege, ca. 2 % vom Wischwasser

Artikelnummer	Gebinde	Einheit	Preis
5200910364	FL	l	19.20 CHF/l



**Anwendungsgebiet**

- Feinkörniger, fließfähiger und polymervergüteter Porenfüller für Calciumsulfat-Sichtestriche
- Zum Verfüllen von Luftporen und kleineren Fehlstellen mit Tropfflasche oder Spritze

**Produktvorteile**

- Gut fließfähig, einfach zu applizieren
- Angleichen an eingefärbte Estriche durch Pigmentzugabe möglich
- Schleifbar nach ca. 6 Stunden. Versiegeln direkt nach dem Schleifen möglich
- Baubiologisch unbedenklich

**Details**

Eine Farbdifferenz zur angrenzenden Fläche ist zu erwarten. Unterschiedliche Sande auf Anfrage erhältlich.

**Verbrauch/Ergiebigkeit**

In Abhängigkeit der zu verfüllenden Poren, pro 5 - 10 g m<sup>2</sup> ca.

Artikelnummer	Gebinde	Einheit	Preis
5200925859	EIM	1 kg	65.00 CHF/kg

**Anhydur® pro**

**Verarbeitungshilfe für Calciumsulfat- und Zementestriche**



**Anwendungsgebiet**

- Zusatzmittel für konventionelle Calciumsulfat- und Zementestriche
- Zur Verbesserung der Verarbeitungs- und Estricheigenschaften
- Besonders für Heizestriche geeignet

**Produktvorteile**

- Verbesserung der Verarbeitbarkeit des Estrichmörtels
- Verkürzung der Austrocknungszeit

**Verbrauch/Ergiebigkeit**

Anteil am Zementgewicht	0.6 %
Anteil am Calciumsulfatgewicht	0.4 %

Artikelnummer	Gebinde	Einheit	Anzahl / Palette	Preis
5200900700	SCK	25 kg	40 SCK/PAL	9.12 CHF/kg

**Mebofix® pro**

**Trocknungsbeschleuniger für Calciumsulfatestriche**



**Anwendungsgebiet**

- Pulverförmiges Zusatzmittel zur Beschleunigung der Trocknung von Calciumsulfatestrichen.
- Mebofix® pro ist speziell für Heizestriche geeignet.

**Produktvorteile**

- Reduzierung des Wasseranspruchs
- Frühe Begehbarkeit
- Verkürzung der Austrocknungszeit um bis zu 60 %
- Heizbeginn bereits nach 3 Tagen
- Steigerung der Estrichfestigkeiten

**Verbrauch/Ergiebigkeit**

Anteil am Calciumsulfatgewicht	1.3 %
--------------------------------	-------

Artikelnummer	Gebinde	Einheit	Anzahl / Palette	Preis
5200900652	SCK	25 kg	40 SCK/PAL	10.57 CHF/kg

**Meborapid® pro**

**Trocknungsbeschleuniger für Zementestriche**



**Anwendungsgebiet**

- Meborapid® pro ist ein pulverförmiges Zusatzmittel zur Beschleunigung des Austrocknungsverhaltens von konventionellen Zementestrichen.
- Meborapid® pro ist besonders für Heizestriche geeignet.

**Produktvorteile**

- Verkürzung der Austrocknungszeit um bis zu 50 %
- Heizbeginn bereits nach 7 Tagen
- Reduzierung des Wasseranspruchs
- Steigerung der Estrichfestigkeiten

**Verbrauch/Ergiebigkeit**

Anteil am Zementgewicht	1.0 - 1.2 %
-------------------------	-------------

Artikelnummer	Gebinde	Einheit	Anzahl / Palette	Preis
5200903087	SCK	25 kg	40 SCK/PAL	10.57 CHF/kg

**KBS 75****Additiv für Leichtausgleichsmörtel****Anwendungsgebiet**

KBS-75 ist ein Zusatzmittel für Styroporbeton, das eine starke Schaumbildung bewirkt.

**Produktvorteile**

- Stark schäumend
- Sparsam im Verbrauch
- Verhindert weitgehend das «Ausbluten»

**Details**

Vor Frost geschützt lagern!

**Verbrauch/Ergiebigkeit**

Dosierung vom Zementgewicht 0.5 %

Artikelnummer	Gebinde	Einheit	Anzahl / Palette	Preis
5200900627	KA	25 kg	24 KA/PAL	10.20 CHF/kg

**KBS 80****Fließmittel****Anwendungsgebiet**

- Zusatzmittel für Zementestriche und Hartbetone im Wohnungs-, Gewerbe- und Industriebau
- Zur Steigerung der Früh- und Endfestigkeiten
- Für reduzierten Aufwand beim Einbringen, Verdichten und Glätten des Hartbetons

**Produktvorteile**

- Stark plastifizierend
- Wirtschaftliche Zugabemengen
- Leichteres Untermischen und besseres Einbinden von Stahlfasern
- Geeignet für Minergie-Eco

**Details**

Vor Frost geschützt lagern.

**Verbrauch/Ergiebigkeit**

Anteil an Bindemittelgewicht 0.1 - 2.0 %

Artikelnummer	Gebinde	Einheit	Anzahl / Palette	Preis
5200856015	KA	30 kg	24 KA/PAL	4.90 CHF/kg
5200855286	CON	1 t		4.50 CHF/kg

**KBS CEM-Fast****Trocknungsbeschleuniger****Anwendungsgebiet**

- Pulverförmiger Trocknungsbeschleuniger für Zementestriche
- Für schnellen Baufortschritt
- Hervorragend als Festigkeitssteigerndes Zusatzmittel für die Herstellung hochfester Industrieestriche geeignet.

**Produktvorteile**

- Verkürzung der Trocknungszeit
- Reduktion des Wasseranspruchs
- Bessere Verarbeitbarkeit des Mörtels

**Verbrauch/Ergiebigkeit**

Anteil am Bindemittelgewicht 0.5 - 2.0 %

Artikelnummer	Gebinde	Einheit	Anzahl / Palette	Preis
5200854862	SCK	25 kg	40 SCK/PAL	9.75 CHF/kg

**weber floor HS**

**Haftschlämme für Zementestriche**



**Anwendungsgebiet**

- Mörtelhaftbrücke für Zement-Verbundestriche oder Hartbeton
- Für alle Festigkeitsklassen
- Auf Untergründe aus Beton oder Zementestrich

**Produktvorteile**

- Hohe Haftzugfestigkeiten
- Kunststoffvergütet
- Einfach und sicher in der Anwendung

**Details**

Weitere Überarbeitung erfolgt nass in nass vor Antrocknung!

**Verbrauch/Ergiebigkeit**

pro mm Schichtdicke ca. 1.5 kg/m<sup>2</sup>

Artikelnummer	Gebinde	Einheit	Anzahl / Palette	Preis
5200889955	SCK	25 kg	42 SCK/PAL	1.38 CHF/kg

**KBS 92**

**Polymerdispersion für Haftbrücken**



**Anwendungsgebiet**

- Kunstharzdispersion für Hartbetone im Wohnungs- Gewerbe- und Industriebau
- Zum Herstellen von Haftschlämmen für Hartbetone im Verbund
- Für Aussenbeläge mit erhöhter Anforderung an Frost-/Tausalzbeständigkeit
- Zur Steigerung der Biegezug- und Druckfestigkeiten

**Produktvorteile**

- Sehr hoher Festkörpergehalt
- Geeignet für Minergie-Eco
- Stark reduzierter Wasseraufnahmekoeffizient
- Reduktion des E-Modules

**Details**

Vor Frost geschützt lagern.

**Verbrauch/Ergiebigkeit**

Anteil an Bindemittelgewicht bei schwimmenden Estrichen max. 6 - 8 %  
 Anteil an Bindemittelgewicht bei Hartbetonen max. 20 - 25 %  
 Als Haftschlämme pro 10 m<sup>2</sup> ca. 1 - 2 kg

Artikelnummer	Gebinde	Einheit	Anzahl / Palette	Preis
5200856020	KA	25 kg	24 KA/PAL	5.50 CHF/kg
5200855558	CON	1 t		5.18 CHF/kg

## Bewegungsfugenstab

## Metalstab mit Kunststoffhülle zur Fugenstabilisierung



### Anwendungsgebiet

- Bewegungsfugenstab für Zementestriche im Wohnungs-, Gewerbe- und Industriebau
- Bei dünn-schichtigen Estrichkonstruktionen in Kombination mit grossformatigen Platten
- Zur Vermeidung von Stolperfallen im Fugenbereich

### Produktvorteile

- Verhindert unterschiedliche, vertikale Bewegungen benachbarter Estrichfelder
- Horizontale Bewegung der Estrichfelder bleibt gewährleistet
- Lastübertragung auf benachbarte Estrichfelder

### Details

Länge: 290 mm  
Durchmesser: 5 mm

### Verbrauch/Ergiebigkeit

pro m Fuge ca. 5 Stück

Artikelnummer	Gebinde	Einheit	Preis
5200852133	KT	250 STK	2.03 CHF/STK

## KBS Netzarmierung

## Drahtnetzarmierung für Zementestriche



### Anwendungsgebiet

- Drahtgitterbewehrung für Zementestriche im Wohnungs- und Gewerbebau
- Zur Reduktion schwundbedingter Risse sowie der Rissbreite
- Zum Vermindern von Höhenversätzen im Rissbereich

### Produktvorteile

- Verzinkt (Typ 50) oder blank (Typ 75) erhältlich

### Details

Typ 50 x 50; 2000 x 1000 mm  
Typ 75 x 75; 2000 x 1200 mm  
Drahtstärke: 2.0 mm

Artikelnummer	Typ	Gebinde	Einheit	Anzahl / Palette	Preis
5200852151	50 x 50 mm verzinkt	BD	40 m <sup>2</sup>	25 BD/PAL	2.96 CHF/m <sup>2</sup>
5200852152	75 x 75 mm blank	BD	48 m <sup>2</sup>	20 BD/PAL	2.60 CHF/m <sup>2</sup>

## KBS Glasgitter

## Glasgittergewebe



### Anwendungsgebiet

- Glasgitterbewehrung für Zementestriche im Wohnungs- und Gewerbebau
- Zur Reduktion schwundbedingter Risse sowie der Rissbreite
- Zur Verminderung von Höhenversätzen im Rissbereich

### Produktvorteile

- Einfache Handhabung dank leichter Rollen
- Zuschnitt mit handelsüblicher Schere möglich

### Details

Nicht alkalibeständig. Rollenmass: 1 x 50 m

Artikelnummer	Gebinde	Einheit	Anzahl / Palette	Preis
5200852155	ROL	50 m <sup>2</sup>	18 ROL/PAL	2.16 CHF/m <sup>2</sup>

## KBS Glasfasern

## Glasfaserarmierung für Zementestriche



### Anwendungsgebiet

- Glasfaserbewehrung für Zementestriche im Wohnungs- und Gewerbebau
- Zur Reduktion schwindbedingter Risse sowie der Rissbreite
- Zum Vermindern von Höhenversätzen im Rissbereich

### Produktvorteile

- An der Oberfläche kaum sichtbar
- Einfaches Zudosieren direkt in die Estrichmaschine
- Verarbeitungseigenschaften des Mörtels werden kaum eingeschränkt

### Details

Nicht alkalibeständig

### Verbrauch/Ergiebigkeit

pro m<sup>3</sup> Estrich 0.75 - 3.0 kg

Artikelnummer	Gebinde	Einheit	Anzahl / Palette	Preis
5200854861	KT	20 kg	45 KT/PAL	8.35 CHF/kg

## KBS Polypropylenfasern

## Polypropylenfasern zur Armierung von Zementestrichen



### Anwendungsgebiet

- PP-Faserbewehrung für Zementestriche im Wohnungs- und Gewerbebau
- Zur Reduktion schwindbedingter Risse sowie der Rissbreite
- Zum Vermindern von Höhenversätzen im Rissbereich

### Produktvorteile

- Einfaches Zudosieren direkt in die Estrichmaschine
- Korrosionsfest und alkalibeständig
- Verarbeitungseigenschaften des Mörtels werden kaum eingeschränkt

### Verbrauch/Ergiebigkeit

pro m<sup>3</sup> Estrich 1 - 3 kg

Artikelnummer	Typ	Gebinde	Einheit	Anzahl / Palette	Preis
5200855076	abgepackt zu 200 g	KT	10 kg	24 KT/PAL	9.00 CHF/kg
5200855078	abgepackt zu 1000 g	KT	20 kg	12 KT/PAL	8.42 CHF/kg
5200855081	lose	KT	20 kg	20 KT/PAL	7.78 CHF/kg

## KBS Stahlfasern

## Stahlfaserarmierung für Zementestriche und Hartbetone



### Anwendungsgebiet

- Stahlfaserarmierung für Zementestriche und Hartbetone im Wohnungs-, Gewerbe- und Industriebau
- Zur Erhöhung der Biegezugsspannung
- Zur Rissbreitenbeschränkung von Schwindrissen

### Produktvorteile

- Einfaches Zudosieren direkt in die Estrichmaschine
- Steigerung der Zug- und Biegezugfestigkeit
- Hohe Nachrissfestigkeit
- Optimale Verankerung dank Wellenform
- Verringerung der Schwindrissneigung

### Verbrauch/Ergiebigkeit

pro m<sup>3</sup> Estrich 25 - 35 kg

Artikelnummer	Typ	Gebinde	Einheit	Anzahl / Palette	Preis
5200854883	EFW 20 mm	KT	20 kg	50 KT/PAL	3.10 CHF/kg





**Anwendungsgebiet**

- Glasfasergewebe zur Verstärkung von Bodenkonstruktionen
- In der Altbausanierung, im Wohnungs- und Gewerbebau
- Zur Verstärkung von Nivelliermassen, insbesondere auf Holzböden

**Produktvorteile**

- Hohe Zugfestigkeit
- Alkali-resistent

**Details**

Maschenweite: 8 x 8 mm  
 Rollenmass: 1.0 x 50 m  
 Flächengewicht: ca. 225 g/m<sup>2</sup>

**Verbrauch/Ergiebigkeit**

pro m<sup>2</sup> mit Überlap-  
 pung ca. 1.05 m

Artikelnummer	Gebinde	Einheit	Preis
5200654727	ROL	50 m <sup>2</sup>	5.40 CHF/m <sup>2</sup>

**weber.floor 4955**

**Trittschall- und Trennlagenbahn**



**Anwendungsgebiet**

- Trittschall- und Trennlagenbahn für den Wohnungs- und Gewerbebau
- In der Altbauanierung
- Zur Trittschallverbesserung
- Als hochwertige Trennlage unter Estrichen

**Produktvorteile**

- Trittschallminderung bis 17 dB mit 25 mm Dünnestrich
- Beidseitig mit PE-Folie beschichtet
- Einfache und schnelle Verarbeitung durch ausrollbare Bahn

**Details**

Nur 10 % maximale Zusammendrückbarkeit  
 Dicke: ca. 2.5 mm  
 Breite: 1 m

**Verbrauch/Ergiebigkeit**

pro m<sup>2</sup> 1.05 m<sup>2</sup>

Artikelnummer	Gebinde	Einheit	Anzahl / Palette	Preis
5200678146	ROL	30 m <sup>2</sup>	16 ROL/PAL	745 CHF/m <sup>2</sup>

**PE-Schaum**

**PE-Schaummatte**



**Anwendungsgebiet**

- Als Estrichtrennlage für schwimmende Konstruktionen
- Zur Verbesserung der Trittschalldämmung

**Produktvorteile**

- Einfache Verlegung

**Details**

Rollenlänge / -breite:  
 5 mm / 100 m x 1.50 m

Artikelnummer	Typ	Gebinde	Einheit	Preis
5200853061	5 mm	ROL	150 m <sup>2</sup>	2.21 CHF/m <sup>2</sup>

**Feuchtigkeitssperre PE 3/300**

**PE-Feuchtigkeitssperre**



**Anwendungsgebiet**

- Feuchtigkeitssperre gegen kapillar aufsteigende Feuchte bei erdreich-berührenden oder restfeuchten Rohböden
- Auf Zwischengeschossdecken über Räumen mit hoher Luftfeuchte
- Als faltenfreie Trennlage bei dünn-schichtigen Estrichen

**Produktvorteile**

- Geringe Aufbauhöhe auch im Überlappungsbereich
- Längsseits integriertes Klebeband zur einfacheren Verbindung der Bahnen untereinander

**Details**

Dicke: ca. 3 mm  
 (3 mm PE-Schaum kaschiert mit einer 300 µm starken PE-Folie)

Rollenmass: 1.30 x 40 m

sd-Wert: ≥ 100 m

**Verbrauch/Ergiebigkeit**

PE 3/300, pro Rolle ca. 50 m<sup>2</sup>

Artikelnummer	Typ	Gebinde	Einheit	Einheiten/Verpackung	Preis
5200852153	Feuchtigkeitssperre	ROL	50 m <sup>2</sup>	8 ROL/PAL	5.68 CHF/m <sup>2</sup>
5200853025	Dichtband	ROL	15 m	8 ROL/KT	3.04 CHF/m

## Abdichtungsbahn Katja Sprint

Bitumen-Feuchtigkeitssperre



### Anwendungsgebiet

- Feuchtigkeitssperre gegen kapillar aufsteigende Feuchte bei erdreich-berührenden oder restfeuchten Rohböden
- Auf Zwischengeschossdecken über Räumen mit hoher Luftfeuchte
- Als faltenfreie Trennlage bei dünn-schichtigen Estrichen

### Produktvorteile

- Klebestreifen im Überlappungsbereich
- Einfache Anwendung dank loser Verlegung
- Lässt sich wannenförmig auslegen
- Keine Hohlkehlenbildung

### Details

Rollenmass: 1.25 x 32 m

### Verbrauch/Ergiebigkeit

1 Rolle Katja Sprint à 40 m<sup>2</sup> ca. 32 m<sup>2</sup>

Artikelnummer	Typ	Gebinde	Einheit	Anzahl / Palette	Preis
5200852147	Abdichtungsbahn	ROL	40 m <sup>2</sup>	20 ROL/PAL	5.71 CHF/m <sup>2</sup>
5200852144	Anschlussstreifen	ROL	15 m	60 ROL/PAL	4.52 CHF/m

## weber RS 8-50

Randdämmstreifen



### Anwendungsgebiet

- Zur Verhinderung von Schallbrücken
- Beim Einsatz von Nivelliermassen und Estrichen
- Innen

### Produktvorteile

- Selbstklebender Standfuss
- Integrierter Rückstell- und Federeffekt

### Details

Dicke: 8 mm

Höhe: 50 mm

Nur im Karton mit 4 Rollen = 100 m erhältlich

Artikelnummer	Inhalt	Menge	Preis/Einheit	Preis/Verpackung
5200653696	25 m	4 ROL/KT	2.31 CHF/m	57.75 CHF/ROL

## KBS Stellstreifen F

PE-Randstellstreifen «federnd»



### Anwendungsgebiet

- Als Randdämmstreifen zwischen dem Estrich und allen angrenzenden Bauteilen
- Ideal für Sichtestriche

### Produktvorteile

- Flexibel und federnd
- Einfache Befestigung am Untergrund durch gut haftendes Klebeband
- Ideal für perfekte Innen- und Aussenecken
- Sehr einfache Montage

### Details

Sack à 100 m (4 Rollen à 25 m)

Stellstreifen «mit» oder «ohne» Klebstreifen auf der Rückseite lieferbar.

### Verbrauch/Ergiebigkeit

pro m angrenzende Bauteile ca. 1 m

Artikelnummer	Typ	Gebinde	Einheit	Preis
5200853082	8 / 80 mm, mit	SCK	100 m	1.75 CHF/m
5200853085	8 / 100 mm, mit	SCK	100 m	1.85 CHF/m
5200853086	8 / 120 mm, mit	SCK	100 m	2.35 CHF/m
5200853081	8 / 80 mm, ohne	SCK	100 m	1.65 CHF/m
5200853084	8 / 100 mm, ohne	SCK	100 m	1.75 CHF/m
5200853087	8 / 120 mm, ohne	SCK	100 m	2.25 CHF/m
5200853088	8 / 150 mm, ohne	SCK	100 m	2.75 CHF/m

## Schallentkopplungsstreifen

## PE-Randstellstreifen



### Anwendungsgebiet

- Als Bewegungsfuge zwischen Bodenausgleichsmasse und allen angrenzenden Bauteilen.
- Besonders geeignet für weber.floor 4650 Design Colour Systemaufbau.

### Produktvorteile

- Selbstklebende Rückseite

### Details

Dicke: 5 mm, Höhe: 50 mm  
Sack à 250 m (10 Rollen à 25 m)

### Verbrauch/Ergiebigkeit

pro m angrenzende Bauteile ca. 1 m

Artikelnummer	Gebinde	Einheit	Preis
5200853090	SCK	250 m	1.05 CHF/m

## PE-Stellstreifen BK

## PE-Randstellstreifen ohne Folie



### Anwendungsgebiet

- Als Randdämmstreifen zwischen dem Estrich und allen angrenzenden Bauteilen
- In Kombination mit KBS-Winkel als Bewegungsfuge

### Produktvorteile

- Sicheres Befestigen dank Bitumenklebeband auf der Rückseite

### Details

Dicke: 8 mm, Höhe: 80 mm  
Sack à 500 m (10 Rollen à 50 m)

### Verbrauch/Ergiebigkeit

pro m angrenzende Bauteile ca. 1 m

Artikelnummer	Gebinde	Einheit	Preis
5200853078	SCK	500 m	1.05 CHF/m

## PE-Stellstreifen FSR-B

## PE-Randstellstreifen mit Folie



### Anwendungsgebiet

- Als Randdämmstreifen zwischen dem Estrich und allen angrenzenden Bauteilen
- Für konventionelle Estriche

### Produktvorteile

- Sicheres Befestigen dank Bitumenklebeband auf der Rückseite
- Wird auf Rohboden gestellt und mit der Dämmung an die Wand gedrückt

### Details

Sack à 600 m (12 Rollen à 50 m)

### Verbrauch/Ergiebigkeit

pro m angrenzende Bauteile ca. 1 m

Artikelnummer	Typ	Gebinde	Einheit	Preis
5200853079	8 / 100 mm	SCK	600 m	1.20 CHF/m

## Bewegungsprofil DSD

## Bewegungsfugenprofil



### Anwendungsgebiet

- Selbstklebendes Profil für normgerechte Bewegungsfugen über die gesamte Estrichdicke

### Produktvorteile

- Spannungsfreie Bewegung der Felder im gesamten Fugenbereich
- Verhindert Schallübertragung zwischen Estrichfeldern

Artikelnummer	Typ	Gebinde	Einheit	Anzahl / Palette	Preis
5200852974	80 mm x 5 mm / 2.0 m	KT	50 m	30 KT/PAL	7.80 CHF/m
5200697026	60 mm x 10 mm / 1.80 m	KT	45 m	21 KT/PAL	6.89 CHF/m
5200852982	80 mm x 10 mm / 1.80 m	KT	45 m	21 KT/PAL	7.00 CHF/m

## Bewegungsprofil Gefidehn®

## Bewegungsfugenprofil



### Anwendungsgebiet

- Selbstklebendes Profil für normgerechte Bewegungsfugen über die gesamte Estrichdicke

### Produktvorteile

- Spannungsfreie Bewegung der Felder im gesamten Fugenbereich
- Verhindert Schallübertragung zwischen Estrichfeldern

### Details

Dicke: 10 mm

Artikelnummer	Typ	Gebinde	Einheit	Anzahl / Palette	Preis
5200853016	50 mm / 1.80 m	KT	36 m	42 KT/PAL	8.30 CHF/m
5200853020	60 mm / 1.80 m	KT	36 m	42 KT/PAL	9.15 CHF/m
5200853022	80 mm / 1.80 m	KT	36 m	33 KT/PAL	10.70 CHF/m

## 3M™ Maschinenpads

## Maschinenpad



### Anwendungsgebiet

- 3M™ Superpad blau ist geeignet, um die Oberfläche von **weber.floor 4650 DesignColour** vor dem Versiegeln auf Hochglanz zu verdichten.
- 3M™ Superpad grün kann für den Zwischenschliff beim Versiegeln von **weber.floor 4650 DesignColour** oder **KBS Pur Sichtestrichen** verwendet werden.
- 3M™ Surface Preparation Pad SPP eignet sich für den mechanischen Abtrag von Versiegelungen.

### Produktvorteile

- Starker Halt, wiederverwendbar und waschbar
- Lange Lebensdauer dank gleichmässiger Verteilung der Mineralschleifmittel
- Konstante Leistung

Artikelnummer	Typ	Einheit	Preis
5200939531	3M™ Superpad blau Ø 432 mm	1 STK	35.00 CHF/STK
5200939535	3M™ Superpad grün Ø 432 mm	1 STK	35.00 CHF/STK
5200939536	3M™ SPP Ø 430 mm	1 STK	37.00 CHF/STK

## Ausklinkzange Gefidehn®

## Ausklinkzange



### Anwendungsgebiet

Zum Erstellen von runden Durchführungen durch Gefidehn-Bewegungsprofile für Bodenheizungsrohre.

### Produktvorteile

- Zeitsparend
- Für eine korrekte Fugenausbildung

Artikelnummer	Typ	Einheit	Preis
5200852131	rund	1 STK	112.00 CHF/STK
5200852132	eckig	1 STK	112.00 CHF/STK

## Diamantschleifteller

## Diamantschleifteller

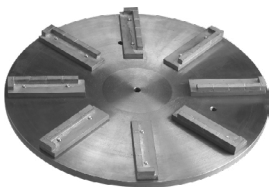

### Anwendungsgebiet

- Schleifteller zum Abschleifen von Estrichen aller Art
- Ideal für Höhenanpassungen bei Fugen
- Zum Entfernen von Verschmutzungen und Sinterschichten
- Aufnahmering für Silectro-Maschinen

### Produktvorteile

- Langlebig und robust
- Sehr widerstandsfähig durch Diamantanteile
- Optimal für Calciumsulfat-Estriche

Artikelnummer	Typ	Einheit	Preis
5200852113	Aufnahmering	1 STK	425.00 CHF/STK
5200852116	Segmente	1 STK	215.00 CHF/STK
5200852121	Teller	1 STK	385.00 CHF/STK

## Schwabbelstange

## Schwabbelstange



### Anwendungsgebiet

- Schwabbelstange zum Verteilen und Entlüften von Fliessestrichen

### Produktvorteile

- Ergonomisch
- Stabil

Artikelnummer	Typ	Einheit	Preis / Stück
5200852140	Ø 50 mm, Breite = 1,00 m	1 STK	258.00 CHF/STK
5200852141	Ø 50 mm, Breite = 2,00 m	1 STK	274.00 CHF/STK
5200852142	Ø 50 mm, Breite = 3,00 m	1 STK	291.00 CHF/STK
5200890559	Ø 30 mm, Breite = 0,75 m	1 STK	218.00 CHF/STK
5200890561	Ø 30 mm, Breite = 1,425 m	1 STK	240.00 CHF/STK
5200890563	Ø 30 mm, Breite = 2,400 m	1 STK	274.00 CHF/STK

## Schwedenraker

## Schwedenraker



### Anwendungsgebiet

- Zum Verteilen und Entlüften hoch fließfähiger Spachtelmassen

### Produktvorteile

- Mit Besenstiel aufrecht stehendes Arbeiten möglich

### Details

Breite: 60 cm, geliefert mit Gelenkstück und Besenstiel

Artikelnummer	Einheit	Preis
5200654726	STK	65.00 CHF/STK

## Nagelschuhe

## Nagelschuhe



### Anwendungsgebiet

- Zum Verarbeiten von Spachtel-/Ausgleichsmassen im Um- und Neubau
- Beim Einstreuen von Quarzsand in frische Epoxidharzgrundierungen

### Produktvorteile

- Einfach an- und ausziehbar
- Optimaler Halt auch ohne Befestigungs-Riemen
- Strapazierfähig und einfach zu reinigen

Artikelnummer	Typ	Einheit	Preis
5200879148	Grösse 42 - 44	1 PAA	185.00 CHF/PAA
5200856642	Grösse 45 - 48	1 PAA	185.00 CHF/PAA

**weber.floor Nivellierstift**

**Höhenmarkierung für Nivellierarbeiten**



**Anwendungsgebiet**

- Selbstklebender Kunststoffstift mit integrierter Millimeter-Skala
- Zur einfachen Kontrolle der Einbauhöhe bei Nivellierarbeiten mit anschliessender Belegung
- Auch zum Markieren von CM-Messstellen geeignet

**Produktvorteile**

- Kann mit Schere oder Messer geschnitten werden
- Gelbe Signalfarbe für gute Sichtbarkeit
- Deutlich lesbare Millimeter-Skala

Artikelnummer	Gebinde	Einheit	Preis / Einheit
5200695461	KT	100 STK	78.00 CHF/KT

**weber.floor 4965**

**Abstellstreifen**



**Anwendungsgebiet**

- Selbstklebender Schaumstoffstreifen zur Begrenzung von Arbeitsabschnitten
- Bei Bodenspachtelarbeiten im Wohnungs-, Gewerbe- und Industriebau.
- Zum Abkleben von Einbauten und Abläufen

**Produktvorteile**

- Selbstklebend
- Einfache, schnelle Verarbeitung

**Details**

Stablänge: 2 m

Artikelnummer	Typ	Gebinde	Einheit	Preis
5200654724	15 x 15 mm	BD	50 m	2.44 CHF/m
5200654725	30 x 30 mm	BD	50 m	3.65 CHF/m

**Messbecher 5 l**

**5 Liter Messbecher**



**Anwendungsgebiet**

- Für einfaches Zudosieren des Anmachwassers bei Handmischung

**Produktvorteile**

- Leicht elastisch
- Sehr stabil

**Details**

Messinhalt: 5000 ml

Artikelnummer	Einheit	Preis/Einheit
5200856644	1 STK	19.95 CHF/STK





**Anwendungsgebiet**

- Schnell und einfach anwendbares System zum Filtern von Schmutzwasser aus der Herstellung von Calciumsulfat- oder Zementestrichen.
- Filtersystem zur Aufbereitung von Waschwasser mit Schwebepartikeln
- Für Schmutzwasser aus der Herstellung von Calciumsulfat- oder Zementestrichen
- Bei fehlender Mulde oder beengten Platzverhältnissen

**Produktvorteile**

- Schnelle Ausflockung der Feinanteile
- Stark beschleunigte Sedimentation
- Platzsparende Komponenten

**Details**

Dienstleistungspauschale bei Anwendung mit KBS-Mix-Mobil: Fr. 60.00 pro Einsatz  
 KBS Floccula: Eimer à 4 kg

Artikelnummer	Typ	Gebinde	Preis
5200877298	Floccula	EIM	125.00 CHF/STK
5200900705	Sack zur Mörtelentsorgung	STK	25.00 CHF/STK
5200900727	Filtersack	STK	60.00 CHF/STK

HOLA Polytex

Farbroller für lösemittelhaltige Lacke



**Anwendungsgebiet**

- Farbroller mit niederem Schur zum Verarbeiten von festen oder thixotropen Farben
- Für glatte und leicht raue Untergründe
- Speziell geeignet für den lösemittelhaltigen Versiegelungslack **Rockfloor 6500**

**Produktvorteile**

- Gute Farbaufnahme und gleichmässige Farbabgabe
- Optimaler Farbverlauf und feine Struktur
- Speziell für Mattfarben geeignet

**Details**

Bezug aus Polytex  
 Schur: 10 mm  
 Stecksystem Ø 8 mm

Artikelnummer	Einheit	Preis
5200918286	STK	18.00 CHF/STK

HOLA Microtex

Farbroller für wasserbasierte Lacke



**Anwendungsgebiet**

- Farbroller mit hochwertigem Polyamid-Bezug zum Verarbeiten von wasserbasierten Lacken und Mattfarben
- Für glatte, unstrukturierte Untergründe
- Speziell geeignet für die PU-Schutzversiegelungen **weber.floor protect, Floor 4500** und **Minotop Aqua**

**Produktvorteile**

- Gute Farbaufnahme und gleichmässige Farbabgabe
- Abriebfest und strapazierfähig
- Speziell für wasserbasierte Lacke geeignet

**Details**

Bezug aus Polyamid  
 Schur: 10 mm  
 Stecksystem Ø 8 mm

Artikelnummer	Einheit	Preis
5200918289	STK	23.25 CHF/STK

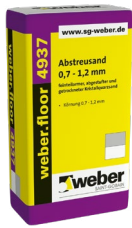
**weber.floor 4937****Abstreusand 0,7 - 1,2 mm****Anwendungsgebiet**

- Feinteilarm, abgestuft und getrockneter Kristallquarzsand zum Abstreuen von frischen Epoxidharzgrundierungen
- Zur Sicherstellung des Haftverbundes zu Folgebölen
- Zum Erstellen rutschsicherer Oberflächen

**Produktvorteile**

- Sehr gleichmässiges Körnungsband
- Hohe Säurebeständigkeit
- Geringe Feinanteile

**Details**

Körnung: 0.7 - 1.2 mm

**Verbrauch/Ergiebigkeit**

zum Abstreuen im Überschuss 2 - 3 kg/m<sup>2</sup>

Artikelnummer	Gebinde	Einheit	Anzahl / Palette	Preis
5200688702	SCK	25 kg	40 SCK/PAL	0.65 CHF/kg

**KBS 60****Gebrauchsfertiges Trennmittel****Anwendungsgebiet**

- Gebrauchsfertiges Trennmittel für saugende und nichtsaugende Untergründe
- Zur Anwendung bei Schalungen und Maschinen

**Produktvorteile**

- Sprühfähig auch bei niedrigen Temperaturen
- Sehr gute Trennwirkung
- Biologisch abbaubar, lösemittelfrei

**Details**

Vor Frost geschützt lagern.

**Verbrauch/Ergiebigkeit**

Auf Stahl- oder Kunststoffschalung: ca. 20 ml/m<sup>2</sup>

Artikelnummer	Gebinde	Einheit	Anzahl / Palette	Preis
5200856002	KA	20 kg	24 KA/PAL	8.45 CHF/kg
5200855108	CON	880 kg		8.25 CHF/kg

**Glasfasergewebe 4 x 4 mm****Glasfasergewebe zur Heizrohrbeschwerung****Anwendungsgebiet**

- Beim Einbau von Fliesestrichen auf Fussbodenheizung
- Sichert ungenügend befestigte Fussbodenheizungsrohre vor dem Aufschwimmen

**Produktvorteile**

- Sandkörner drücken das Gewebe hinunter
- Feinanteile des Estrichs können durch das Gewebe fließen, dadurch ideale Wärmeleitung dank sauber eingegossener Heizungsrohre

**Details**

Rollenmass: 1.0 x 50 m

Artikelnummer	Gebinde	Einheit	Anzahl / Palette	Preis
5200852154	ROL	50 m <sup>2</sup>	30 ROL/PAL	2.96 CHF/m <sup>2</sup>

## FE-Austrocknungskabel

## FE-Austrocknungskabel



### Anwendungsgebiet

- Elektrowiderstandskabel für den Um- und Neubau
- Zur schnelleren Austrocknung von Estrichen ohne Fussbodenheizung

### Produktvorteile

- Kann über normale Stromsteckdose angeschlossen werden
- Temperiert den Estrich von unten
- Für ein zeitgerechtes Erreichen der Belegreife
- Kann als Elektro-Fussbodenheizung eingesetzt werden (Temperaturfühler / Thermostat und amtliche Bewilligung zwingend notwendig)

### Details

#### Kabellängen:

- 30 m (für 4 - 7 m<sup>2</sup> / ca. 0.4 kW)
- 65 m (für 8 - 14 m<sup>2</sup> / ca. 0.8 kW)
- 110 m (für 20 - 30 m<sup>2</sup> / ca. 1.9 kW)

Artikelnummer	Typ	Einheit	Preis
5200852135	30 m	1 STK	124.00 CHF/STK
5200852136	65 m	1 STK	209.00 CHF/STK
5200852134	110 m	1 STK	298.00 CHF/STK

## Fussbodenheizungsregler Defromat

## Fussbodenheizungsregler



### Anwendungsgebiet

- Bei Verwendung der FE-Austrocknungskabel als Elektro-Fussbodenheizung

### Produktvorteile

- Einfache Regulierung der Fussbodenheizung

Artikelnummer	Einheit	Preis
5200852137	1 STK	290.00 CHF/STK

## Fussbodenheizungsregler EDIZIODue

## Fussbodenheizungsregler



### Anwendungsgebiet

- Bei Verwendung der FE-Austrocknungskabel als Elektro-Fussbodenheizung

### Produktvorteile

- Einfache Regulierung der Fussbodenheizung

Artikelnummer	Einheit	Preis
5200852138	1 STK	440.00 CHF/STK

## Farbpigmente

## Pulverförmige Farbpigmente



### Anwendungsgebiet

- Pulverförmige Farbpigmente zur Herstellung von farbigen Sichtstrichen ab KBS Mix-Mobil oder farbigen Hartbetonbelägen.

### Produktvorteile

- Diverse Grundfarben verfügbar
- Pigmente schwarz und weiss vorportioniert in wasserlöslichen Beuteln erhältlich
- Geprüfte Qualität für Mix-Mobil

Artikelnummer	Typ	Gebinde	Einheit	Preis
5200900732	schwarz; Sack à 1 kg	KT	20 kg	8.50 CHF/kg
5200900736	schwarz; Sack à 2 kg	KT	20 kg	8.50 CHF/kg
5200900739	weiss; Sack à 1 kg	KT	20 kg	11.50 CHF/kg
5200900737	weiss; Sack à 2 kg	KT	20 kg	11.50 CHF/kg
5200900698	Bayferrox Gelb 920	SCK	20 kg	12.80 CHF/kg
5200900701	Bayferrox Braun 686	SCK	25 kg	11.20 CHF/kg
5200900702	Bayferrox Rot 140	SCK	25 kg	11.30 CHF/kg
5200900703	Colortherm Green GN	SCK	25 kg	28.20 CHF/kg

## KBS Winkel

## Kartonwinkel



### Anwendungsgebiet

- Für Randabschalungen von Estrichen

### Produktvorteile

- Sehr stabil für zuverlässige Abschalungen

### Details

Länge: 2.20 m

Artikelnummer	Typ	Gebinde	Einheit	Anzahl / Palette	Preis
5200853026	60 x 60 mm	BD	44 m	112.5 BD/PAL	1.80 CHF/m
5200853027	80 x 80 mm	BD	44 m	56 BD/PAL	2.21 CHF/m

## KBS PVC-Klebeband

## PVC-Klebeband



### Anwendungsgebiet

- Gut haftendes Klebeband
- Vielseitig einsetzbar im Bau, Büro oder Haushalt

### Produktvorteile

- Kann von Hand abgetrennt werden, trotzdem sehr reissfest

### Details

Rollenmass: 50 mm x 66 m

Artikelnummer	Gebinde	Einheit	Anzahl / Palette	Preis
5200852148	KT	36 ROL	55 KT/PAL	3.60 CHF/ROL



# Rechtliche Hinweise

## Allgemeine Geschäftsbedingungen AGB, der Saint-Gobain Weber AG

### Allgemeine Geschäfts- und Verkaufsbedingungen

1. Diese allgemeinen Geschäfts- und Verkaufsbedingungen sind fester und integrierender Bestandteil des zwischen dem Kunden und der Saint-Gobain Weber AG respektive KBS Kirchofer Bodensysteme AG (nachfolgend Saint-Gobain Weber AG) abgeschlossenen Vertrages. Änderungen sind nur mit schriftlicher Zustimmung der Saint-Gobain Weber AG gültig. Allgemeine Geschäftsbedingungen des Kunden haben keine Geltung.
  2. Die Saint-Gobain Weber AG verfügt über verschiedene Produktbereiche, für die unterschiedliche Verkaufs- und Lieferbedingungen gemäss den unter Services in den jeweiligen Preislisten aufgeführten Bedingungen zur Anwendung kommen.
  3. Die Saint-Gobain Weber AG bemüht sich, dem Kunden das gesamte Produktsortiment ständig zur Verfügung zu halten. Ungeachtet dieses Grundsatzes hat die Saint-Gobain Weber AG jedoch das Recht, Produkte jederzeit technisch zu verändern, Gebindegrößen zu wechseln und die Verkaufspreise und Lieferfristen den Umständen anzupassen.
  4. Nach Möglichkeit erfolgt die Lieferung zeitlich gemäss Kundenwunsch. Die Lieferfristen für lagerhaltige Standardprodukte betragen in der Regel mindestens 2 Arbeitstage.
  5. Direktabholungen ab den Lagerstandorten der Saint-Gobain Weber AG sind nur nach Voranmeldung durch den Kunden und Bestätigung durch die Saint-Gobain Weber AG möglich.
  6. Für Lieferverzögerungen infolge ausserordentlicher Umstände und höherer Gewalt, wie erschwerten Zuliefer-, Produktions-, Energie- und Verkehrsbedingungen, Störung des Arbeitsfriedens, behördlichen Massnahmen, Pandemie und Epidemie etc., wird jegliche Haftung wegbedungen. Eine Entschädigung für mögliche Wartezeiten wird nicht übernommen.
  7. Der Kaufvertrag gilt als abgeschlossen, sobald die Bestellung des Kunden bei der Saint-Gobain Weber AG eingetroffen ist, es sei denn, die Saint-Gobain Weber AG informiert den Kunden innerhalb angemessener Frist, dass die Bestellung nicht akzeptiert werden kann. Die Risiken der mündlichen Bestellungsübermittlung trägt der Kunde.
  8. Nutzen und Gefahr gehen mit der Ablieferung ab Verkaufsstelle oder Lager an den Kunden über, selbst wenn die Lieferung franko Baustelle erfolgt.
  9. Bei Angabe des Ausmasses in m<sup>2</sup> können keine Reklamationen wegen zu viel oder zu wenig gelieferten Materials berücksichtigt werden. Der Verbrauch ergibt sich aus der Beschaffenheit des Untergrundes sowie der jeweiligen Verarbeitungsweise. Die Annahmen der Saint-Gobain Weber AG beruhen auf Durchschnittswerten.
  10. Aus fabrikationstechnischen Gründen sind bei der Herstellung von getönten Deckputzen Mengendifferenzen (±5%) möglich. Allfällige Mehrmengen werden in Rechnung gestellt. Ein Rückgaberecht besteht nicht.
  11. Ohne anderslautende Vereinbarung gelten die Preise gemäss der jeweils gültigen Preisliste sowie die aktuell gültigen Zuschläge, die auf [www.ch.weber](http://www.ch.weber) unter «Preis Anpassungen» aufgeführt sind.
  12. Der Kunde muss die Beschaffenheit der Ware sofort nach Empfang prüfen. Die Ware gilt als vertragsgemäss und ohne erkennbare Mängel geliefert, wenn der Kunde nicht spätestens 5 Arbeitstage nach Ablieferung die Saint-Gobain Weber AG gegenteilig in Schriftform informiert. Ergeben sich später verdeckte Mängel, die bei der übungsgemässen Untersuchung nicht erkennbar waren, sind diese innerhalb von 10 Arbeitstagen seit der Entdeckung schriftlich anzuzeigen. Andernfalls verirken allfällige Ansprüche. Beanstandungen im Zusammenhang mit der Rechnung müssen innert 30 Tagen ab Rechnungsdatum erfolgen.
- Beanstandungen zu Farbtonabweichungen bei eingefärbten Produkten müssen spätestens 5 Arbeitstage nach Ablieferung, aber in jedem Fall vor der Anwendung schriftlich an die Saint-Gobain Weber AG gemeldet werden. Wird ein eingefärbtes Produkt trotzdem verarbeitet, kann nachträglich keine Beanstandung geltend gemacht werden. Bei Nachbestellungen von eingefärbten Produkten ist der Farbton unbedingt vor der Applikation mit den bereits erstellten Flächen zu vergleichen.
13. Die Saint-Gobain Weber AG garantiert einwandfreie Qualität der gelieferten Ware; geringe Farbabweichungen gelten jedoch nicht als Mangel. Ist die Ware mangelhaft, wird sie von der Saint-Gobain Weber AG ohne Weiteres durch Ware von einwandfreier Qualität ausgetauscht. Weitergehende Ansprüche des Kunden, wie insbesondere allfällige Schadenersatzansprüche sind ausgeschlossen und wegbedungen. Ein Rückgaberecht besteht nicht. Die Verjährung von Gewährleistungsansprüchen richtet sich nach Art. 210 OR.
  14. Die Produkte der Saint-Gobain Weber AG dürfen nur für die in den entsprechenden Datenblättern festgehaltenen Anwendungsbereiche und nur gemäss den dort beschriebenen Verarbeitungsbedingungen verwendet werden. Abweichungen von diesen Voraussetzungen bedürfen der ausdrücklichen Zustimmung der Saint-Gobain Weber AG. Im Rahmen der Verwendung der Produkte hat der Kunde die produktspezifischen Normen und anerkannten Regeln der Technik und Baukunde hinsichtlich Verarbeitung und Qualitätskontrollen und -sicherung zu beachten und umzusetzen.
  15. Empfehlungen an den Kunden über Anwendung, Verbrauch bei der Verarbeitung, Abtrocknungszeit, Farbveränderungen usw. beruhen auf Erfahrungen der Saint-Gobain Weber AG in der Anwendung der verkauften Produkte, sind jedoch unverbindlich. Aus einer Beratung entsteht keine Haftung der Saint-Gobain Weber AG. Die einwandfreie, problem-spezifische Auswahl, Mischung, Verarbeitung, Applikation und ein in den Normen liegender Verbrauch der Produkte liegen allein im Verantwortungsbereich des Kunden. Für Schäden, die bei der Verarbeitung oder danach entstehen, ist die Saint-Gobain Weber AG nicht haftbar.
  16. Silo-Miete, -Platzierung und -Betrieb
    - a) Das Silo wird dem Kunden leihweise zur Verfügung gestellt. Es bleibt im Eigentum der Saint-Gobain Weber AG.
    - b) Der Kunde ist für den Standort des Silos verantwortlich. Für jedes Silo ist eine Zufahrt von 3.5m Breite, 4m Höhe und eine Fläche von mind. 2.5m×2.5m erforderlich. Das Silo wiegt in vollständig befülltem Zustand ca. 35t (18m<sup>3</sup>) bzw. 23t (12m<sup>3</sup>). Der Kunde hat dafür zu sorgen, dass der Untergrund die nötige Tragfähigkeit aufweist und das Silo nötigenfalls gegen seitliches Abrutschen und Unterspülung gesichert ist. Die Erstellung eines eventuellen Unterbaues bei ungenügender Bodenbeschaffenheit ist Sache des Kunden.
    - c) Die Verantwortlichkeit der Saint-Gobain Weber AG beschränkt sich auf die Anlieferung und Abholung des Silos, d.h. solange das Silo fest mit der Hebevorrichtung des Stellfahrzeuges verbunden ist. Der Kunde ist haftbar gegenüber Dritten und der Saint-Gobain Weber AG für Schäden, die durch Mängel am Silostandplatz oder unsachgemässer Behandlung verursacht werden. Der Kunde trägt auch die Kosten für die Bergung von Silos, die nicht mehr mit dem Stellfahrzeug abgeholt werden können. Er verpflichtet sich, fehlende Teile am Silo oder ausgeliehenen Maschinen zu ersetzen. Durch die Saint-Gobain Weber AG erfolgt keine Kostenübernahme oder Haftung für Ausfallzeiten aufgrund defekter Maschinen oder Geräte, die während des Baustellenbetriebes ausgefallen sind.
    - d) Das Silo wird innert 3 Arbeitstagen ohne zusätzliche Kosten abgeholt. Wird vom Kunden auf eine kürzere Abholfrist bestanden, werden die zusätzlichen Kosten nach Aufwand gemäss Preisliste berechnet. Die Saint-Gobain Weber AG kann nach eigenem Ermessen auf die Fakturierung der zusätzlichen Kosten verzichten, wenn sich eines ihrer Stellfahrzeuge in der betreffenden Umgebung befindet.

- e) Die mit dem Silo gelieferten Verarbeitungsgeräte und -maschinen sind vollständig, funktionstüchtig und gereinigt an die Saint-Gobain Weber AG zurückzugeben. Schäden und Verunreinigungen an Maschinen und Geräten, die durch unsachgemässe Behandlung oder auf Vernachlässigung der Sorgfaltspflicht zurückzuführen sind, werden dem Käufer nach Aufwand in Rechnung gestellt.
17. Gegenüber Forderungen der Saint-Gobain Weber AG ist das Recht des Kunden zur Verrechnung von allfälligen Gegenansprüchen irgendwelcher Art ausgeschlossen.
  18. Kunden, die das erste Mal Produkte oder Systeme der Saint-Gobain Weber AG verarbeiten, können den Vorfürhdienst (maximal ½ Arbeitstag pro Produktgruppe resp. Systemarbeitsphase) beantragen. Unterstützung durch den Vorfürhdienst wird gemäss Preisliste fakturiert. Die Mitarbeit des Vorfürhdienstes begründet keine Garantie-Verpflichtungen der Saint-Gobain Weber AG an den Ausführungsarbeiten und dem Werk. Hierfür bleibt ausschliesslich der Kunde verantwortlich. Auch entfallen dadurch nicht die Prüf- und Rückgabemöglichkeiten des Kunden gemäss Ziffer 12.
  19. Änderungen dieser allgemeinen Verkaufsbedingungen bedürfen zu deren Gültigkeit der Schriftform.
  20. Das Vertragsverhältnis untersteht schweizerischem Recht, unter Ausschluss des Übereinkommens der Vereinten Nationen über Verträge über den internationalen Warenkauf. Erfüllungsort und Gerichtsstand für sämtliche Verpflichtungen des Kunden und der Saint-Gobain Weber AG ist 5405 Baden. Die Saint-Gobain Weber AG hat wahlweise jedoch auch das Recht, den Kunden an seinem Sitz bzw. Wohnsitz zu belangen.
- Die Mindestabnahmemenge liegt bei 3 Tonnen. Werden weniger als 3 Tonnen verbraucht, werden trotzdem 3 Tonnen fakturiert.
  - d) Bei Silolieferungen gilt ein Mindestverbrauch je Arbeitstag gemäss den unter Services aufgeführten Bedingungen. Wird der durchschnittliche Mindestverbrauch pro Arbeitstag unterschritten, wird für jeden dieser Arbeitstage die Standzeit gemäss den unter Services aufgeführten Preisen fakturiert.
4. Selbstabholer haben die Einhaltung der gesetzlichen Bestimmungen über die Beförderung gefährlicher Güter auf der Strasse zu beachten. Sie tragen in jedem Falle das Transportrisiko.
  5. Ohne anderslautende Vereinbarung gelten die Preise, die sich aus der jeweils gültigen Preisliste der Saint-Gobain Weber AG ermitteln. Im Übrigen gelten die allgemeinen Geschäfts- und Verkaufsbedingungen der Saint-Gobain Weber AG.
  6. Ein Rückgaberecht besteht nicht. Ausnahmsweise und nach vorheriger Absprache mit der Saint-Gobain Weber AG können Materialien zurückgenommen werden. Dazu gilt folgende Regelung:
    - a) Für wiederverwendbare, nicht eingefärbte Produkte in ungeöffneten Originalgebinden wird der ursprünglich berechnete Preis unter Abzug der angefallenen Transport- und Bearbeitungskosten gemäss gültiger Preisliste gutgeschrieben. Es werden nur Retouren mit einem Mindest-Netto-Warenwert gemäss gültiger Preisliste gutgeschrieben.
    - b) Für nicht wiederverwendbare Produkte, die entsorgt werden müssen, werden zusätzlich die Entsorgungskosten nach Aufwand fakturiert. Eine Gutschrift erfolgt nicht. Die Saint-Gobain Weber AG entscheidet nach erfolgter Materialprüfung und eigenem Ermessen, ob ein Produkt a) oder b) zugeordnet wird.

Eine Rücknahme sämtlicher Dämmplatten, Dachrandwinkel, Rundungs-, Sturz-, Leibungs-, Sockel-, Trag-, Falzelemente, Sockelleisten, Fensterbänke, speziell eingefärbter Materialien und Sonderprodukte ist NICHT möglich.

## Preis- und Zahlungskonditionen

Für Material-Mindestlieferungen, Baustellen-Pauschalen, Transportzuschläge und AWT-Einsätze gelten die in den Preislisten unter Services aufgeführten Bedingungen und Preise.

1. Zahlungskonditionen:
  - 30 Tage netto.
  - Abzüge werden nachbelastet.
2. Die Preise verstehen sich wie folgt:
  - a) Exklusive MwSt.
  - b) Ab Händlerlager oder über Baustoffhändler: gemäss Preislisten und allgemeinen Geschäftsbedingungen des Baustoffhandels.
  - c) Ab Werk oder franko Baustelle resp. Lager Talstation. Für Lieferungen in Berggebieten mit Anhängerverbot und Gewichtsbegrenzung wird ein Zuschlag gemäss den Tarifen der ASTAG fakturiert. Allfällige Wäge-, Stell- und Anschlussgebühren gehen zu Lasten des Kunden, ebenso Warte- und längere Abladezeit.
  - d) Fakturierung von Kleinmengenzuschlägen sowie weitere Logistikservices erfolgen gemäss Preisliste.
  - e) Staffelpreise sowie alle Zuschläge (wie z.B. Kleinmengen-, Transport-, Tönungs-, Frachtkosten-, Kranwagenzuschlag usw.) werden einzeln angewendet. Jede Lieferung wird als Einzelbestellung betrachtet. Für die Preisbestimmung ist die Zusammenfassung einzelner Lieferungen nicht zulässig.
3. Silolieferungen:
  - a) Silo-Leerstellungen, Umstellungen sowie Vorfrachtabzüge für Restmengen bei Warenrücknahmen im Silo werden gemäss den unter Services aufgeführten Preisen fakturiert. Die Kosten für eine Siloumstellung auf eine neue Baustelle werden nicht berechnet, wenn innerhalb von 4 Wochen eine Siloeinblasung erfolgt.
  - b) Es werden immer mindestens 7 Tonnen fakturiert, bei Leichtgrundputzen mindestens 6 Tonnen und bei **weber ip 1000** sowie **weber ip 1000 plus** mindestens 4 Tonnen.
  - c) Für Combimörtel für die Aussenisolation gilt:
    - Restmengen über 500 kg werden gutgeschrieben.



Treten Sie mit uns  
in Kontakt

  
**SAINT-GOBAIN**

Saint-Gobain Weber AG

Hauptsitz

Täferstrasse 11b  
5405 Baden-Dättwil  
T. +41 56 484 24 24

Verkaufsorganisation  
Deutschschweiz Silo-Dispo

Industriestrasse 10  
8604 Volketswil  
T. +41 44 947 88 00

Verkaufsorganisation  
Westschweiz

Boulevard de l'Arc-en-Ciel 28  
1030 Bussigny  
T. +41 21 637 00 80

Verkaufsorganisation Tessin

Via Cantonale 69  
6805 Mezzovico  
T. +41 91 946 19 50

[www.ch.weber](http://www.ch.weber)

**KBS, Kirchofer-  
Boden-Systeme AG**

Verkaufsorganisation  
Deutschschweiz

Industriestrasse 16  
5106 Veltheim  
T. +41 56 463 68 68

[www.kbs-ag.ch](http://www.kbs-ag.ch)

## Ein Partner – unzählige Lösungen



**Gipser, Maler,  
Fassadenbauer**

- VAWD und VHF
- Grund- und Deckputze
- Akustik
- Harte Beläge
- Farben



**Plattenleger**

- Klebe- und Fugenmörtel
- Ausgleichsmassen
- Abdichtungen
- Trittschalldämmung



**Baumeister**

- Beton/Spritzbeton
- Mauermörtel
- Betoninstandsetzung
- Garten- und Landschaftsbau



**Bodensysteme**

- Fliessestriche
- Renovationslösungen
- Industrieböden
- Bauchemie

